

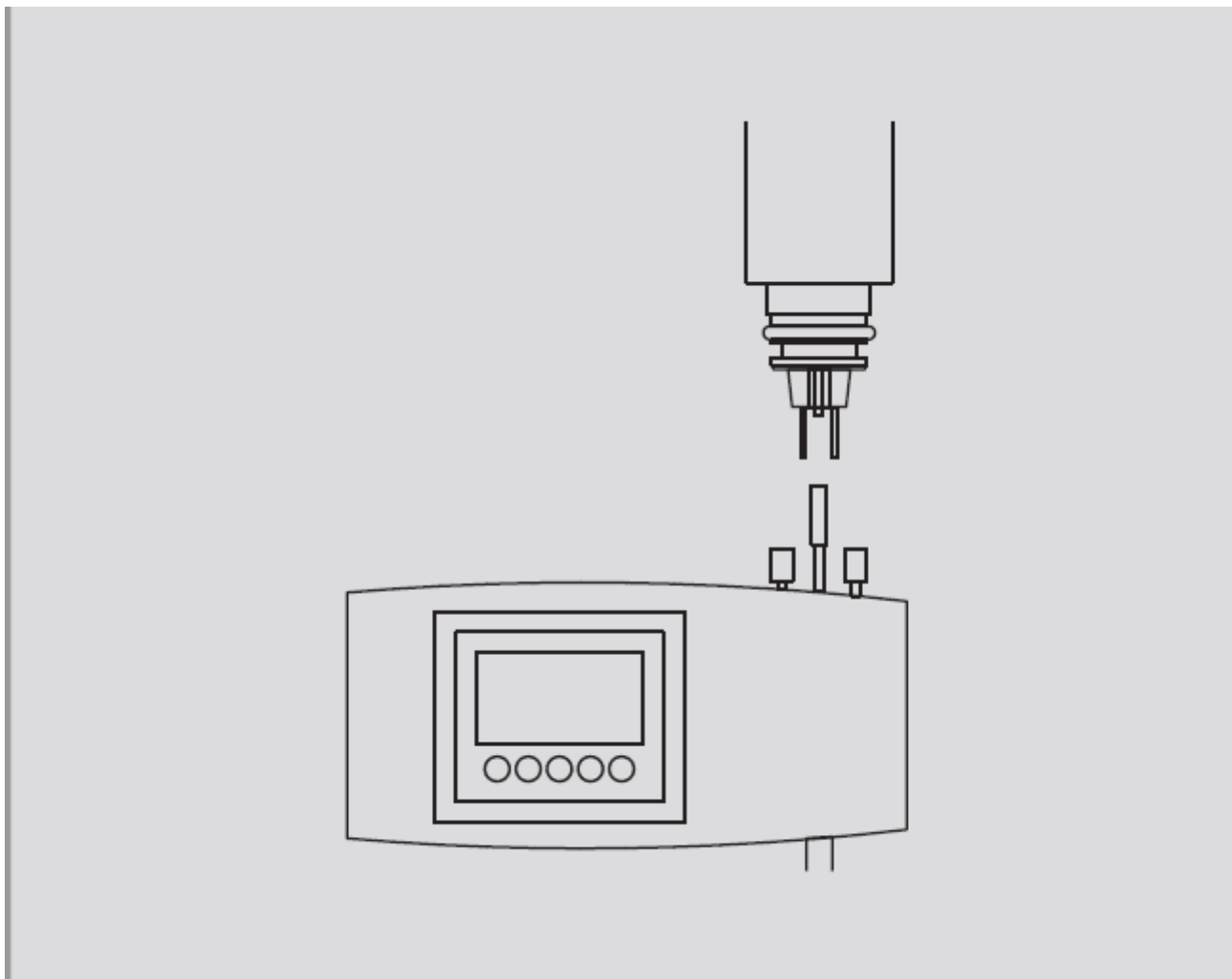

DELTACALOR

HASZNÁLATI ÉS TELEPÍTÉSI ÚTMUTATÓ



Az utasításokat gondosan el kell olvasni a termék biztonságos működésének biztosítása érdekében. Ezért erősen ajánlott elolvasni ezeket a telepítés megkezdése előtt, és megőrizni későbbi referencia céljából. Ha kétségei vannak a termék telepítésével kapcsolatban, kérjen segítséget képzett szakembertől.



BIZTONSÁGI KÖVETELMÉNYEK



- Ezen követelmények be nem tartása érvényteleníti a garanciát.
- Ne használja a készüléket szabadban!
- Ezt a készüléket háztartási használatra szánják, és nem szabad más célra használni.
- Ha a készülék leesik, megsérült vagy nem megfelelően működik, ne használja és áramtalanítsa!
- Soha ne szerelje szét a készüléket. A helytelenül javított eszköz különféle kockázatoknak teheti ki a felhasználót. Bármilyen probléma esetén forduljon a forgalmazóhoz!
- Ha a tápkábel megsérült, akkor a veszély elkerülése érdekében a kábel cseréjét szakembernek kell végrehajtania.
- Figyelem: A tápkábel nem érhet hozzá a fűtőtesthez üzemelés közben!
- Figyelem: A túlmelegedés elkerülése érdekében ne takarja le a készüléket. Ellenkező esetben a hőmérséklet emelkedése aktiválja a hőkioldót.
- Ez a készülék csak vízzel mosott ruhaneműk szárítására szolgál.

VIGYÁZAT!

A kisgyermek számára veszélyes a forró készülék, ezért ajánlott úgy telepíteni, hogy a legalacsonyabb forró cső legalább 600 mm-re legyen a talajtól!



FIGYELMEZTETÉSEK A FOGYATÉKKAL ÉLŐK ÉS GYERMEKEK SZÁMÁRA



- Ezt a készüléket csökkent vagy korlátozott fizikai, érzékszervi, mentális képességekkel rendelkező vagy a termék ismeretével nem rendelkező személyek, vagy 8 évnél idősebb gyermekek úgy használhatják, ha felügyelik és utasítják őket a készülék biztonságos használatára, valamint tisztában vannak minden kockázattal.
- A készülék nem gyermekjáték!
- Tisztítási és karbantartási műveleteket gyermekek csak felnőtt felügyelete alatt végezhetnek
- 3 évnél fiatalabb gyermekeket célszerű felügyelet alatt tartani, ha a forró radiátor közelében tartózkodnak.
- A 3 és 8 év közötti gyermekek ki és be kapcsolhatják a berendezést, amennyiben megtanították őket ennek biztonságos elvégzésére és tökéletesen megértették a veszélyeket.
- 3 és 8 év közötti gyermekek nem csatlakoztathatják a berendezést az elektromos hálózathoz, nem programozhatják és nem végezhetnek rajta semmilyen karbantartást, tisztítást!

GYERMEK BIZTONSÁG



Billentyűzár

Ez a funkció lehetővé teszi a billentyűzet zárolását, a KI/BE kapcsoló gomb kivételével, egy adott billentyűkombinációval.

- A billentyűzet lezárásához egyszerre kell megnyomnia az  és  a gombokat.

- A zár „” szimbóluma akkor jelenik meg, ha a zár aktív.

- A billentyűzet feloldásához kövesse ugyanezt az eljárást.

MEGJEGYZÉS - Ez a billentyűzár funkció minden módban elérhető.

TELEPÍTÉS

A fűtőtestet felszerelését tilos áram alatt végezni!

A berendezés II. védelmi osztályba tartozik, ezért a ház bármely helységébe felszerelhető, még a fürdőszoba 2-es és 3-as zónájába is. (IP 44)

A fűtőkészüléket úgy kell felszerelni, hogy a fürdőkádban vagy a zuhany alatt tartózkodó személyek ne érinthessék (lásd NF C15-100 szabvány).

A fűtőkészüléket nem szabad elektromos aljzat alá telepíteni. A fűtőkészüléket minden akadálytól (polc, függöny, bútor stb.) legalább 15 cm távolságra kell felszerelni.

A készülék áramkörének rendelkeznie kell az NF C15-100 szabvány szerinti védelemmel.

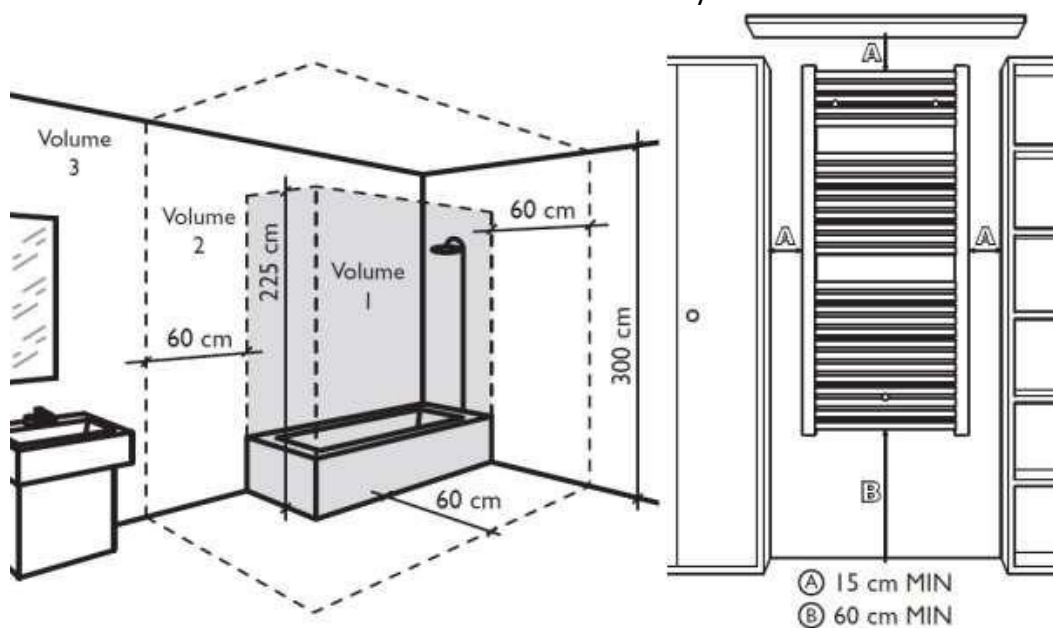

A kép egy általános törölközőszárító elhelyezését jelöli.

ÁRAMELLÁTÁS ÉS ELEKTROMOS CSATLAKOZÁSOK

- A hatályos szabványoknak megfelelően a fűtőkészülék tápellátását egy 30 mA-es FI relével és egy túláram-védőberendezéssel védett áramkörbe kell csatlakoztatni!
- Az első használat előtt ellenőrizze, hogy a hálózati feszültség valóban megfelel-e a készüléken feltüntetettnek: 230V ~ 50Hz
- Ez a fűtőberendezés egy II. védelmi osztályú készülék (kettős elektromos szigetelés), ezért nincs védőfölddel ellátva.

Kék: Nulla

Barna: Fázis

Fekete: Vezérváral

- A készüléket villásdugóval felszerelve szállítjuk.

BEMUTATÁS

A vezérlőegység 5-nyomógombból és egy LCD-kijelzőből áll:

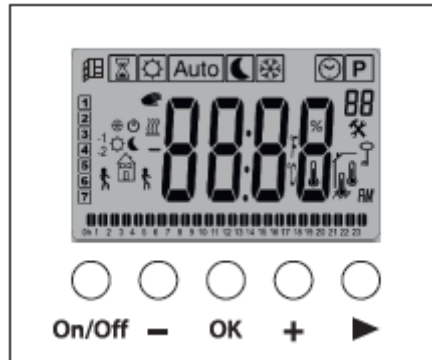

A rendszer a következő főbb jellemzőkkel rendelkezik:

- Heti program 30 perces lépésekben: 9 előre meghatározott program és 4 program, amelyet a felhasználó módosíthat.
- Ideiglenes eltérési funkció.
- Időzítő funkció.
- EEPROM memória: a beállítások mentése áramszünet esetén.
- Beállítások menü.

ÁTTEKKINTÉS

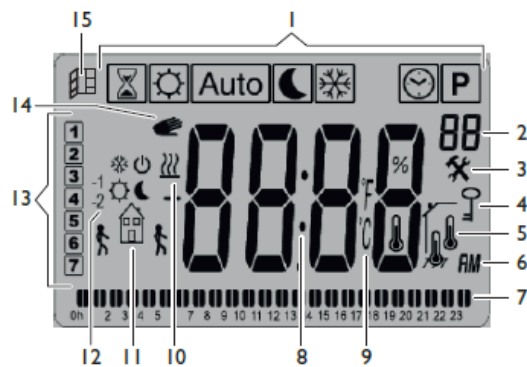

- | | |
|--|---|
| 1. Üzem mód (az aktív mód kiemelve). | 9. Hőmérséklet mértékegysége |
| 2. Program vagy paraméter száma | 10. Fűtés visszajelző |
| 3. Beállítás menü | 11. Beállított program visszajelző |
| 4. Billentyűzet zár aktív. | 12. Vezérkábelről üzemelést jelző jelző piktogram |
| 5. Szobahőmérséklet-jelző. | 13. Aktuális nap. |
| 6. Időkijelzés típusa (12H Am/Pm vagy 24H) | 14. Ideiglenes eltérést jelző piktogram |
| 7. Aktuális nap programjának grafikus megjelenítése. | 15. Aktív nyitott ablak érzékelő |
| 8. Idő, a hőmérséklet és a beállítások kijelzése. | |

PROGRAMOZÁS

Az 5 gomb rövid leírása:

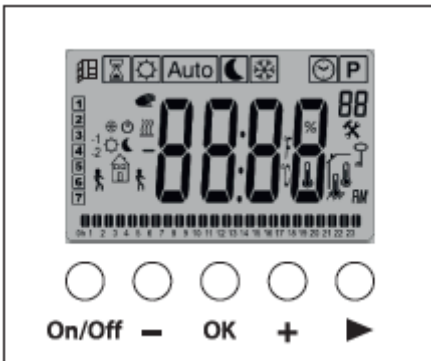

On/Off	KI/BE kapcsoló
-	Mínus gomb
OK	OK gomb
+	Plusz gomb
▶	Léptető gomb

MŰKÖDÉSI MÓDOK

A navigációs  gombbal jelenítse meg az üzemmód sávot. Vigye a választómezőt a kívánt ikonra, és nyomja meg az OK gombot a kiválasztott üzemmód aktiválásához.

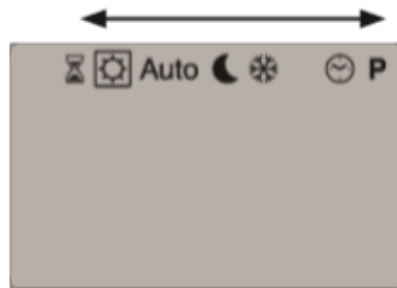

Komfort kézi üzemmód

A kényelmi hőmérséklet beállításához használja a - vagy a + gombot.

A beállítás megtekintéséhez nyomja meg az  gombot. A gomb újbóli megnyomásával az aktuális hőmérséklet (kezdőképernyő) ismét megjelenik.

ECO kézi üzemmód

Az ECO mód a nap folyamán alacsonyabb hőmérsékletet tart fenn.



Az ECO hőmérséklet beállításához használja a - vagy a + gombot.

A beállítás megtekintéséhez nyomja meg az  gombot. A gomb újbóli megnyomásával az aktuális hőmérséklet (kezdőképernyő) ismét megjelenik.

Automatikus mód

A rendszer az aktuális idő szerint követi a kiválasztott programot. Ez a program kétféle lehet:

- előre meghatározott program (P1-től P9-ig),
- a felhasználó által létrehozott program (U1-től U4-ig).

Az idő megtekintéséhez nyomja meg a  gombot. Az  gomb egymás után kétszer történő megnyomásával a beállított érték jelenik meg. A gomb újbóli megnyomásával az aktuális hőmérséklet (kezdőképernyő) ismét megjelenik.

Idéiglenes eltérés az Automata vezérlési módtól

Ha a - vagy a + gombbal megváltoztatja az aktuális programbeállítást, akkor eltérés funkció lesz aktiválva. A jelenlegi beállítást már nem alkalmazza, és megjelenik a kézi vezérlést jelző piktogram. 

A program automatikusan folytatódik a következő kapcsolási időpontban.

Fagyvédelem

Ez az üzemmód megvédi a berendezést a fagytól. A fagyvédelem hőmérsékletének beállításához használja a beállítások menü 05 'AF' paraméterét. További információkért lásd a „Beállítások menü” bekezdést (alapértelmezett érték: 5 ° C)

Időzítő beállítása



Az "Időzítő" funkció lehetővé teszi a hőmérséklet pontos időtartamra történő beállítását.

A funkciót a következő képen kell beállítani:

- Az időtartamot percekben órákban vagy napokban tudjuk megadni, a beállítást a + és - gomb segítségével végezhetjük el (15perc és 44 nap között állítható).
- A + és - gombbal állítsa be a kívánt hőmérsékletet, majd erősítse meg az OK gombbal (alapértelmezett: 21 ° C).

Amikor ezt az üzemmódot bekapcsolja, az Időzítő logó villog, és az órák / napok száma a beállított időszak végéig csökken.

Az idő lejártával a rendszer automatikusan visszaáll az előző üzemmódba.

Dátum és idő beállítása

Ebben a menüpontban beállíthatja az időt és a dátumot. Automatikus üzemmódban, ha a dátum és az idő nincs beállítva, akkor az  villog.

A - és + gombok lehetővé teszik az idő és a dátum beállítását.

Amikor egy érték villog a kijelzőn, a - és + gombokkal állíthatja be.

Az érték beállítása után azt meg kell erősíteni az  gombbal.

Idő és dátum beállítása:

Idő és nap:

- az órák és percek beállítása;
- a nap beállítása (1 = hétfő).

Dátum:

- a napi szám beállítása.
- a hónap beállítása (01 = január).
- az év beállítása.

Program mód: **P**

A programmód lehetővé teszi az automatikus üzemmódban alkalmazandó program kiválasztását. **Auto** A programszám kiválasztásához léptessen a P menüpontra és használja a + és - gombokat.

Választhat 9 előre meghatározott program közül a "P1-től P9-ig" és 4 olyan program közül, amelyeket a felhasználó megváltoztathat az "U1-től U4-ig".

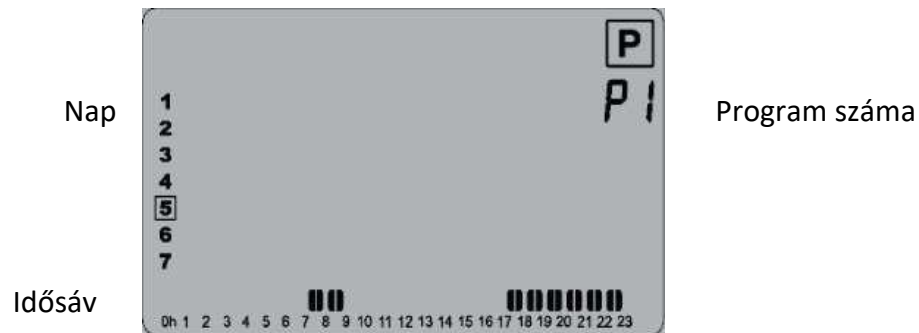

A kijelző alján található időszámban egy napot látunk, fél órás felbontásban. Amelyik fél órában sötét sáv látható, ott a vezérlő a komfort (melegebb) hőmérsékletet, ahol nincs sötét sáv, ott az ECO (alacsonyabb) hőmérsékletet értelmezi beállított hőmérsékletként.

Előre meghatározott program választásánál az adott programra léptetve a léptető gomb segítségével nézhetjük végig a hét napjaira beállított programokat.

Amikor kiválasztott egy önnek megfelelő programot, akkor nyomja meg az OK gombot!

Felhasználó által módosítható programok U1-től U4-ig

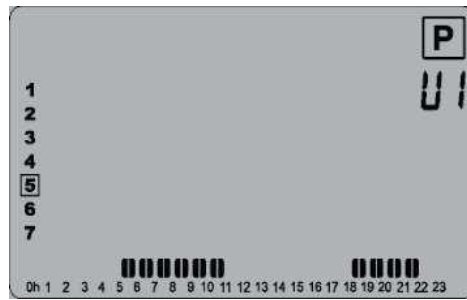

A vezérlőnek 4 olyan programja van, amelyet a felhasználó módosíthat, az alábbi módon:

- Léptessen a P menüpontra, nyomja meg az **OK** gombot, a + és – gomb segítségével válassza ki a módosítani kívánt programot, majd nyomja meg újra az **OK** gombot.
- Léptessen újra a P menüpontra, nyomja meg először röviden az **OK** gombot, majd nyomja meg hosszan (kb. 2másodperc) az **OK** gombot, ekkor a program beállítási felületére érkezett.
- Alul látható a nap 24 órája, fél órákra bontva. 0 órától indul a programozás, amelyik fél óránál a – (mínusz) gombot nyomja, ott az ECO (alacsonyabb) hőmérsékletet, ahol pedig a + (plusz) gombot nyomja, abban a fél órában a komfort (magasabb) hőmérsékletet fogja beállított hőmérsékletként értelmezni a vezérlő.



- A hét minden egyes napját be kell állítani, a napot a kijelző bal oldalán, számmal jelölve lehet látni.
- Minden nap végén megjelenik a „Copy” felirat. Az **OK** gomb kétszeri megnyomásával (Yes parancs) az előző napra beállított program átmásolódik a következőre. Amennyiben ezt nem szeretné, válassza a „no” parancsot!



- A hét végén az **OK** gombbal lehet jóváhagyni a programot, enélkül a teljes program érvénytelen.

Megjegyzés: A felhasználó által módosítható programok alapbeállítása a hét minden napjának minden órájára ECO hőmérsékletet értelmez.

A felhasználói program módosítására használt piktogramok leírása

	Komfort hőmérséklet értelmezve az aktuális fél órára	
	ECO hőmérséklet értelmezve az aktuális fél órára	

KÜLÖNLEGES FUNKCIÓK

A készülék indítása / leállítása

A radiátor be- és kikapcsolásához nyomja meg a (Be / Ki) gombot.

Ennek a gombnak a megnyomásakor egy hangjelzés hallható.

Leállítás közben a kijelzőn a következő látható:

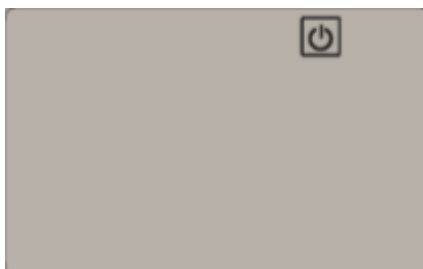

Kikapcsolt állapotban az  és a  gomb vagy a  és  egyszerre történő

megnyomásával a mért hőmérséklet, újbóli megnyomásával pedig az aktuális idő jelenik

meg egy rövid időre:



Nyitott ablak észlelése

Ez a funkció a paraméterek menüből aktiválható. Ha a funkció aktív, akkor az  ikon megjelenik az LCD monitoron:

Ez a funkció méri és rögzíti a hőmérsékletváltozást az elmúlt 10 percben, majd ezek alapján, szükség esetén a következőket hajtja végre:

1. fázis - nyitott ablak érzékelés: a termosztát nyitott ablak érzékelési állapotba kerül (az ikon és a hőmérséklet értéke villog), amikor a hőmérséklet az elmúlt 10 perc során legalább 1,2 ° C-kal csökken.





2. fázis – nyitott ablak mód vége



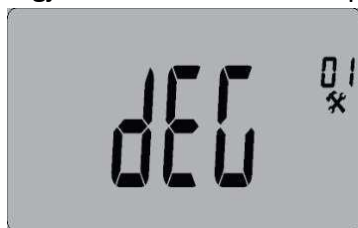

- Ha 10 percen keresztül a hőmérséklet 0,3 ° C-kal emelkedik, a nyitott ablak állapota törlődik. A termosztát automatikusan visszatér az aktuális üzemmódba.
- Ha a felhasználó megnyom egy gombot, akkor a nyitott ablak állapota törlődik, a termosztát visszatér az aktuális üzemmódba.

BEÁLLÍTÁSOK MENÜ

A termosztátnak van egy beállítási menüje. A menü eléréséhez tartsa lenyomva a  gombot 5 másodpercig. Megjelenik az első menü képernyő:



Most már kiválaszthatja a módosítandó beállítást  a gombbal. Miután kiválasztotta a kívánt beállítást, nyomja meg a  gombot, hogy módosíthasson és változtassa az értéket a - vagy + gombbal. A beállítás megerősítéséhez nyomja meg ismét a  gombot. A beállítási menüből való kilépéshez válassza az „End” menüpontot, és nyomja meg az  gombot.

N	Alapértelmezett értékek és egyéb lehetőségek
01	° C / ° F A megjelenített fokok típusa ° C Celsius fok ° F Fahrenheit-fok
02	__:__ Időformátum 24 órás (24:00) 12:00 (12:00 (reggel) AM / PM (délután)
03	dst Automatikus időmódosítás (nyár <--> tél) YES Az idő automatikusan változik. NO Az időt kézzel kell megváltoztatni.
04	AF fagyvédelem hőmérséklete Ez a menü lehetővé teszi a "fagyvédelem" üzemmód hőmérsékletének beállítását. Ennek a beállításnak az alapértelmezett értéke 5,0 ° C. Változtassa meg az értéket a - vagy + gombokkal, és érvényesítse az  gombbal.
05	__._ Belső szenzor kalibrálás A termosztát által mért érték megjelenítése eltérésértékkel. Az olvasott érték módosításához meg kell nyomni a - vagy + gombot, majd az  gombot az érték mentéséhez. Nyomja meg ismét az  gombot, hogy megtekintse a hőmérsékleti értéket!
07	CLR Alapértelmezett beállítás Állítsa vissza a termosztát alapértelmezett beállításait (óra, programok....) Nyomja 10 másodperc hosszan az  gombot az érvényesítéshez!
08	Szoftver verzió
09	END Kilépés a felhasználói menüből
	Nyomja meg az OK gombot a menüből való kilépéshez és a főképernyőhöz való visszatéréshez.

HIBÁK ÉSZLELÉSE

Ha probléma merül fel a hőmérséklet mérésével (az érzékelő nincs csatlakoztatva vagy hibás), megjelenik egy „Err” üzenet, és a rendszer leállítja a fűtést. Keresse fel a forgalmazót!

MŰSZAKI ADATOK

Hőmérséklet mérési pontosság	0,1 ° C
Környezeti hőmérséklet Szállítás és tárolás	0 ° C - 40 ° C -10 ° C és + 50 ° C között
Beállítási intervallum Kényelem Eco Időzítő Fagyvédelem	5 ° C-tól 30 ° C-ig (0,5 ° C-os lépésekkel) 5 ° C-tól 19 ° C-ig (0,5 ° C-os lépésekkel) 5 ° C-tól 30 ° C-ig (0,5 ° C-os lépésekkel) 5 ° C-tól 10 ° C-ig (0,5 ° C-os lépésekkel)
Szabályozási jellemzők	Arányos sáv (PWM)
Elektromos védelem	II. Osztály
Tápegység	230 V ± 10% 50Hz
Kimenet Maximális terhelés (csak a fűtőtest)	10A / TRIAC relé (nulla keresztezés) 2000W
Szoftver verzió	Megtekinthető a beállítások menüben.



TELEPÍTÉS



A termosztát beszerelését szakképzett személyzetnek kell elvégeznie.

1. Kapcsolja ki a főkapcsolót. Ellenőrizze, hogy az elektromos szerelvény O-gyűrűje megfelelően van-e beillesztve a horonyba, ép és vágás mentes-e (ellenkező esetben cserélje ki)!
2. Csavarja le a hatszögletű csavart a termék hátulján, amíg nem lesz a lyuk látható. Óvatosan húzza ki a kábeleket a felső lyukból és csatlakoztassa őket az elektromos fűtőberendezéshez!
3. Helyezze fel a termosztátot úgy, hogy a vezetékek véletlenül se törjenek meg, de a termosztát teljesen rátakarjon, a számára kijelölt részre!
4. Húzza meg a hatszögletű csavart, hogy a termék szilárdan rögzítve legyen!

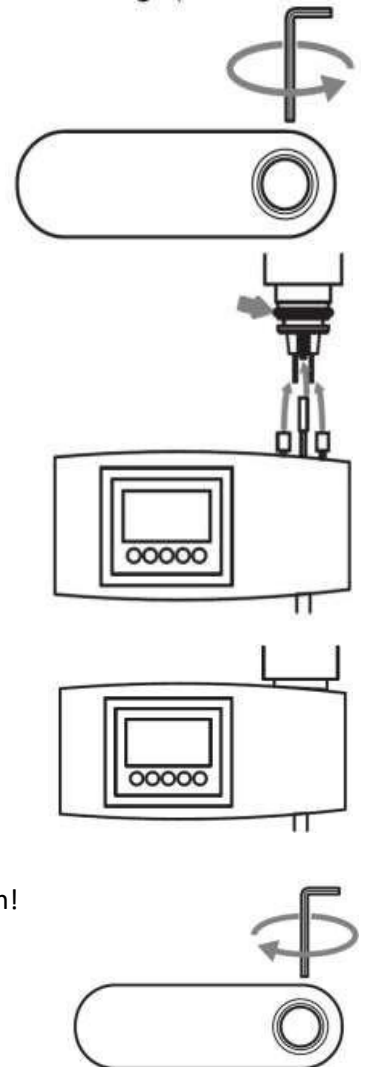

Eltávolítás (csak képzett személyzet végezhet)

1. Kapcsolja le az áramot!
2. Húzza ki a termosztát tápkábelét a konnektorból vagy a csatlakozódobozból!
3. Csavarja le a hatszögletű csavart a termosztát hátulján.
4. Távolítsa el a termosztátot az elektromos ellenállás csatlakozóról és húzza ki az elektromos kábeleket.

A terméken feltüntetett  szimbólum azt jelenti, hogy a készüléket ártalmatlanítás esetén kötelező egy speciális hulladékgyűjtő központba szállítani, összhangban a 2012/19 / EU irányelvvel. A készülék visszahelyezhető a kereskedőhöz is. Ez a termék nem tartozik a szokásos háztartási hulladék kategóriába. A hulladék helyes ártalmatlanítása a környezet védelmét és a természeti erőforrások kiaknázásának korlátozását jelenti.

Megfelelőségi nyilatkozat: A gyártó ezennel saját kizárólagos felelősségére kijelenti, hogy a jelen kézikönyv hatálya alá tartozó termék megfelel a 2014/35 / UE, a CEM 2014/30 / UE és az RoHS 2011/65 / UE kifizetésű irányelvek alapvető követelményeinek.



Nyomtatásból vagy elírásból eredő hibákért felelősséget nem vállalunk. Az ábrák és a képek tájékoztató jellegűek. Az importőr fenntartja a jogot a tartalom megváltoztatására.

Kizárólagos magyarországi forgalmazó, és a garanciális kötelezettségeket ellátja:

Cégnév: Biokopri Kft.
Székhely: 6500 Baja, Mártonszállási út 10.
Adószám: 14727667-2-03

Elérhetőség: szerviz@biokopri.hu
Web: www.biokopri.hu

