

Elektromos (mini) átfolyós vízmelegítő

miniVED H 3/3 - miniVED H 6/3



Főbb jellemzők

- Nyomás alatt működő, hidraulikusan szabályozott (mini) átfolyós vízmelegítő (mosdó alá szerelhető)
- Hatékony, decentrális melegvíz-készítés a tároló rendszerű elektromos vízmelegítőkhöz képest akár 65% energia- és vízmennyiség megtakarítással
- Korlátozott mennyiségű gyors használati melegvíz-készítés (főleg egyedi kézmosók melegvíz-ellátására alkalmas)





A termék felszereltsége

- Magas minőségű, sima felületű elektromos fűtőszál differenciál nyomáskapcsolóval és biztonsági hőmérséklet határolóval
- Vízmennyiség takarékos perlátor
- A 3,5 kW-os készülék gyárilag tartalmazza az elektromos bekötő vezetékét és a hálózati dugaszoló csatlakozót
- A 4,4 és 5,7 kW-os készülékek gyárilag tartalmazzák a csatlakozó vezetékét a közvetlen hálózati bekötésre
- UV-álló készülékburkolat (nem színeződik el később sem)

Szállítási terjedelem

- miniVED elektromos üzemű (nyomás alatt működő), átfolyó rendszerű vízmelegítő
- Vízmennyiség takarékos perlátor
- Kezelési- és szerelési útmutató

Megnevezés	VED H 3/3	VED H 4/3	VED H 6/3
Rendelési szám	0010044420	0010044421	0010044422
Nettó listaár	lásd: www.vaillant.hu		

Műszaki adatok	Mértékegység	VEDH 3/3	VEDH 4/3	VEDH 6/3
Névleges teljesítmény	kW	3,5	4,4	5,7
Hálózati feszültség	V/Hz	230/50	230/50	230/50
Legnagyobb áramfelvétel	A	15,2	19,1	24,7
Csatlakozó vezeték szükséges keresztmetszete	mm ²	1,5	2,5	4,0
Védelmi mód		IP 25	IP 25	IP 25
A melegvíz-készítés energiahatékonysági osztálya (A ⁺ - F)				
Szezonális energiahatékonyság - meleg víz	%	39	38	38
Deklarált csapolási profil		XXS	XXS	XXS
Megengedett maximális üzemi nyomás	bar	10	10	10
Teljesítmény-szabályozás		Hidraulikusan szabályozott		
Csapolható legnagyobb vízmennyiség ¹	l/p	2,0	2,5	3,2
Hideg víz csatlakozó		G 3/8	G 3/8	G 3/8
Meleg víz csatlakozó		G 3/8	G 3/8	G 3/8
Magasság	mm	143	143	143
Szélesség	mm	191	191	191
Mélység	mm	79	79	79
Saját tömeg, kb.	kg	1,4	1,4	1,4

¹ A maximálisan csapolható vízmennyiség 25K hőmérséklet emelkedésre vonatkozik

Befoglaló méretek és a csatlakozások elhelyezkedése

miniVED H 3/3 - miniVED H 6/3

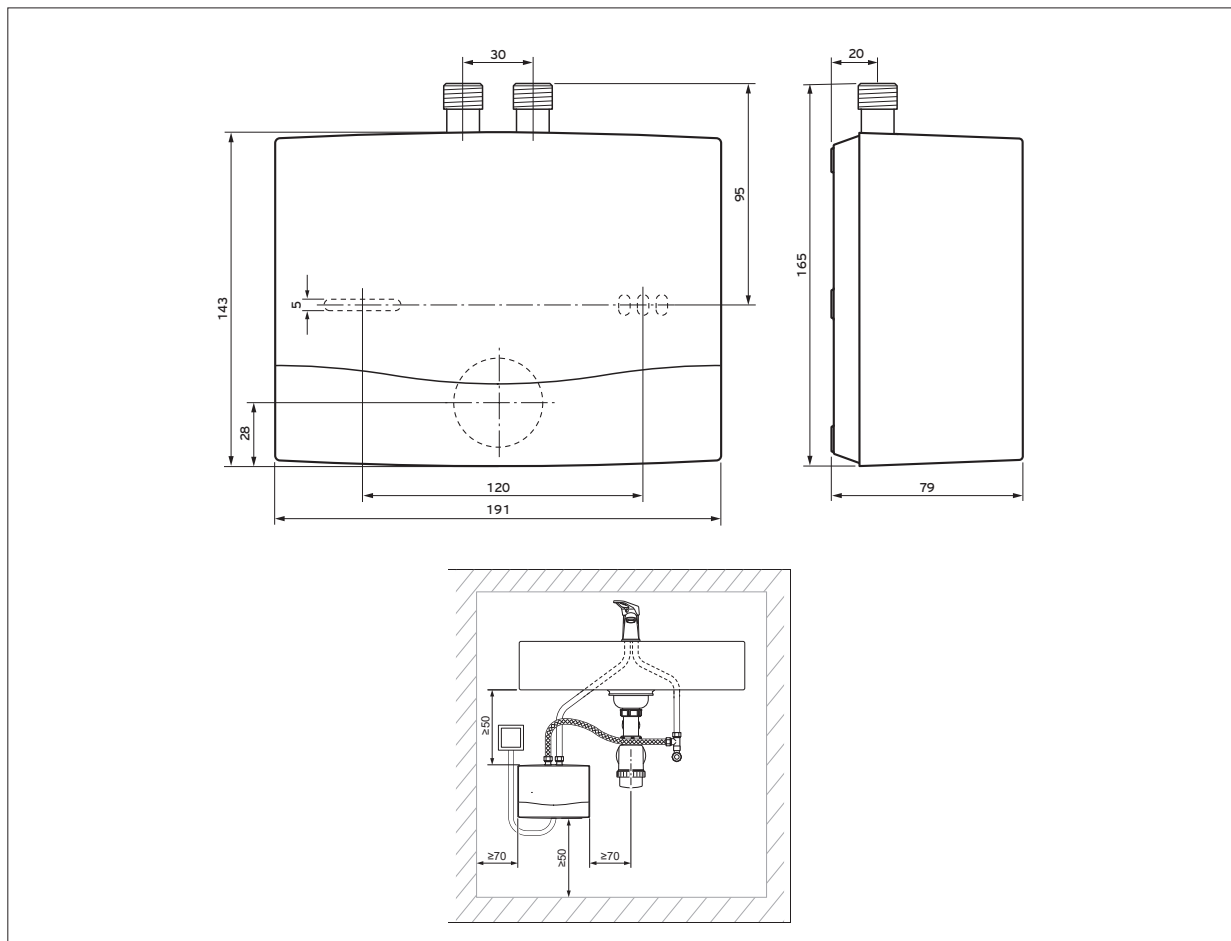

Elektromos (mini) átfolyós vízmelegítő

miniVED H 3/3 N - miniVED H 6/3 N



Főbb jellemzők

- Nyomásmentes (szabad kifolyású), hidraulikusan szabályozott (mini) átfolyós vízmelegítő (mosdó alá szerelhető)
- Hatékony, decentrális melegvíz-készítés a tároló rendszerű elektromos vízmelegítőkhöz képest akár 65% energia- és vízmennyiség megtakarítással
- Korlátozott mennyiségű gyors használati melegvíz-készítés (főleg egyedi kézmosók melegvíz-ellátására alkalmas). Működéséhez speciális csaptelepet igényel!





A termék felszereltsége

- Magas minőségű, sima felületű elektromos fűtőszál differenciál nyomáskapcsolóval
- Vízmennyiség takarékos perlátor
- A 3,5 kW-os készülék gyárilag tartalmazza az elektromos bekötő vezetékét és a hálózati dugaszoló csatlakozót
- A 4,4 és 5,7 kW-os készülékek gyárilag tartalmazzák a csatlakozó vezetékét a közvetlen hálózati bekötésre
- UV-álló készülékburkolat (nem színeződik el később sem)

Szállítási terjedelem

- miniVED elektromos üzemű (szabad kifolyású), átfolyó rendszerű vízmelegítő
- Vízmennyiség takarékos perlátor
- Kezelési- és szerelési útmutató

Megnevezés	VED H 3/3 N	VED H 4/3 N	VED H 6/3 N
Rendelési szám	0010044423	0010044424	0010044425
Nettó listaár	lásd: www.vaillant.hu		

Műszaki adatok	Mértékegység	VED H 3/3 N	VED H 4/3 N	VED H 6/3 N
Névleges teljesítmény	kW	3,5	4,4	5,7
Hálózati feszültség	V/Hz	230/50	230/50	230/50
Legnagyobb áramfelvétel	A	15,2	19,1	24,7
Csatlakozó vezeték szükséges keresztmetszete	mm ²	1,5	2,5	4,0
Védelmi mód		IP 25	IP 25	IP 25
A melegvíz-készítés energiahatékonysági osztálya (A ⁺ - F)				
Szezonális energiahatékonyság - meleg víz	%	39	38	38
Deklarált csapolási profil		XXS	XXS	XXS
Teljesítmény-szabályozás		Hidraulikusan szabályozott		
Csapolható legnagyobb vízmennyiség ¹	l/p	2,0	2,5	3,2
Hideg víz csatlakozó		G 3/8	G 3/8	G 3/8
Meleg víz csatlakozó		G 3/8	G 3/8	G 3/8
Magasság	mm	143	143	143
Szélesség	mm	191	191	191
Mélység	mm	79	79	79
Saját tömeg, kb.	kg	1,4	1,4	1,4

¹ A maximálisan csapolható vízmennyiség 25K hőmérséklet emelkedésre vonatkozik

Befoglaló méretek és a csatlakozások elhelyezkedése

miniVED H 3/3 N - miniVED H 6/3 N

