



Italian Design



REVERSO 361°

HU-EN

Residential fan-coil

Lakossági fan-coil

Index

- The range
- Reverso FS
- Reverso SM
- Reverso HW
- Reverso BT
- Accessories
- Why choose Reverso
- Price List

Tárgymutató

- *A választék*
- *Reverso FS*
- *Reverso SM*
- *Reverso HW*
- *Reverso BT*
- *Kiegészítők*
- *Miért a Reverso?*
- *Árlista*

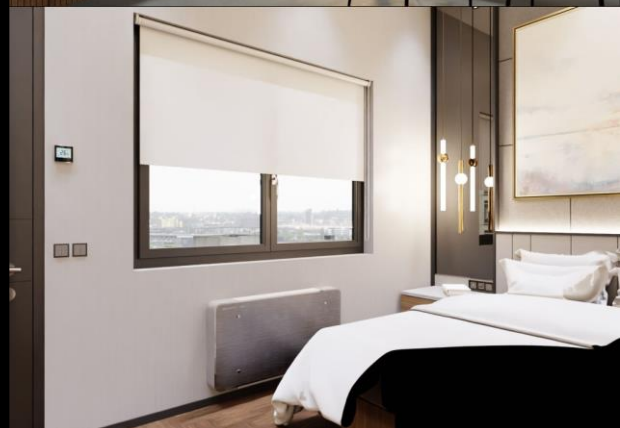

Reverso FS

Floor standing Installation
4 sizes
Capacity from 1.1 to 4.3 Kw
Heating - Cooling - Dehumidification - Purification

*Padlón álló beépítés
4 különböző méret
Teljesítmény 1.1-től 4.3 kW-ig
Fűtés – Hűtés – Párátlanítás – Légtisztítás*



Reverso SM

Floor standing Installation low profile
4 sizes
Capacity from 0.8 to 3.3 kW
Heating - Cooling - Dehumidification - Purification

*Padlón álló beépítés, alacsony design
4 különböző méret
Teljesítmény 0.8-tól 3.3 kW-ig
Fűtés – Hűtés – Párátlanítás – Légtisztítás*



Reverso HW

High wall Installation
3 size
Capacity from 1.6 to 3.8kW
Heating - Cooling - Dehumidification - Purification

*Magasfali beépítés
3 különböző méret
Teljesítmény 1.6-től 3.8 kW-ig
Fűtés – Hűtés – Párátlanítás – Légtisztítás*



Reverso BT

Wall Installation for bathroom
IPX4 protection
2 size
Capacity from 0.68 to 1.45 kW
Heating - Cooling - Dehumidification - Purification

*Fali beépítés fürdőszobákba
IPX4 védelem
2 különböző méret
Teljesítmény 0.68-től 1.45 kW-ig
Fűtés – Hűtés – Párátlanítás – Légtisztítás*



REVERSO FS

Silver edition

Floor standing fan coil

Álló fan coil



Italian Design

Reverso FS is the hydronic fan coil for low wall and horizontal ceiling installation. The features that distinguish it from products of the same category are: • Super thin thickness, only 12cm • Minimum silence below the audible threshold, 20 dB (A) • DC Inverter technology • Low power consumption, only 4 Watt • Modern design. Double glass front and rear on request • Front panel in tempered glass crystal • Radiant panel on request • Pleated stainless steel filters with unlimited duration • Tangential fan in aluminium for greater efficiency • Controls on the machine or on the wall • Connections on the right and left on the same product

A Reverso FS fan-coil alacsony falú és mennyezeti beépítésre alkalmas. Jellemzői, amelyek megkülönböztetik az azonos kategóriájú termékektől: • Szupervékony kialakítás, mindössze 12 cm • Ultracsendes, 20 dB (A) • DC Inverter technológia • Alacsony fogyasztás, mindössze 4 Watt • Modern design • Rendelhető dupla (előlap és hátlap) üvegezéssel • Edzett kristályüveg előlap • Rendelhető első fűtőpanel • Rozsdamentes acél redős szűrők • Tangenciális ventilátor alumíniumból a nagyobb hatékonyság érdekében • Vezérelhető a készüléken vagy a falon elhelyezett termosztáttal • Csatlakozás a jobb és bal oldalon egyaránt lehetséges

Why REVERSO FS ?

Miért a REVERSO FS ?

Reverso FS is the hydronic fan coil with slim and modern design to have a perfect match with home furniture, silent like radiant system and efficient thanks to DC Inverter motor, is used like primary system for the heating, cooling, dehumidification and air purifying. One product to climatize the house / office all the year with the maximum comfort. FS series is the perfect solution to replace old radiator with water pipes 12 mm diameter.

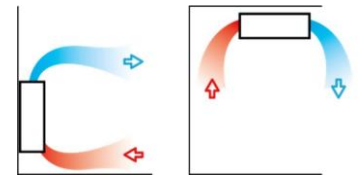

A Reverso FS modell egy karcsú és modern megjelenésű fan-coil, amely tökéletesen illeszkedik az otthoni bútorokhoz, csendes és hatékony az egyenáramú inverteres motornak köszönhetően, egyaránt alkalmas fűtésre, hűtésre, páratlanításra, vagy levegőtisztításra. Egyetlen rendszer biztosítja a ház / iroda megfelelő klímáját egész évben, mindezt maximális kényelem mellett. Az FS sorozat tökéletes megoldás a régi radiátorok kiváltására.



Silver edition





Első panel – Frontal panel

Edzett kristályüveg – tempered cristall

Felső rács – Top grill

*Extrudált, porszórt alumínium
Extruded aluminium painted*

***Beépített vezérlés –
Command on board***

*Érintőképernyős vezérlő Wi-Fi-vel
Display touch screen Wi-Fi*



REVERSO FS

Silver edition



DC Inverter motor

Alumínium lemez légterelő
Alacsony fogyasztású DC inverteres motor
Alluminium cross blade
Low consumption DC inverter motor

Rozsdamentes acél szűrő – Microwave Stainless steel filter

Mikroszűrő rozsdamentes acélból
Dupla felület a hagyományos szűrőkhöz képest
Csökkentett áramlási veszteség
és szennyeződési tényező
Microwave filter in stainless steel
Double surface to traditional filters
Reduced load losses
and fouling factor

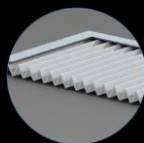

Masszív ház – Strong body

Horganyzott, porszórt acél géptest
Acél vastagság 0.8 mm
Body in galvanized + painted steel
Steel thickness 0.8 mm



Technical Data – Műszaki adatok

Performance 2-4 pipes – 2 és 4 csöves rendszerek

Model – Modell				FS 200	FS 400	FS 600	FS 800
(1)	Cooling capacity – Névleges hűtési teljesítmény	7-12°C	kW	0,88	1,81	2,70	3,38
(1)	Sensible capacity – Érzékelhető hűtési teljesítmény	7-12°C	kW	0,69	1,35	2,00	2,70
(1)	Water flow – Víz tömegáram	7-12°C / 50 °C	L/h	151	311	463	580
(1)	Drop flow – Víz nyomásesés	7-12°C / 50 °C	kPa	13,1	8,2	19,0	18,7
(1)	Heating capacity – Fűtési teljesítmény	50°C	kW	1,10	2,40	3,20	4,23
(1)	Static heating capacity – Statikus fűtési teljesítmény	50°C	kW	0,22	0,25	0,30	0,38
(2)	Heating capacity – Fűtési teljesítmény	45-40°C	kW	0,93	2,00	2,65	3,50
(2)	Water flow – Víz tömegáram	45-40°C	L/h	162	348	462	611
(2)	Drop flow – Víz nyomásesés	45-40°C	kPa	15,8	6,8	14	13,6
(3)	Heating capacity – Fűtési teljesítmény	70-50°C	kW	1,55	3,49	4,67	6,24
(3)	Water flow – Víz tömegáram	70-50°C	L/h	68	153	205	274
(3)	Drop flow – Víz nyomásesés	70-50°C	kPa	3,0	1,4	3,0	2,9
(4)	Heating capacity – Fűtési teljesítmény	55-35°C	kW	0,83	1,92	2,70	3,72
(4)	Water flow – Víz tömegáram	55-35°C	L/h	37	85	119	164
(4)	Drop flow – Víz nyomásesés	55-35°C	kPa	1,0	0,5	1,1	1,2
Hydraulic data – Hidraulikai adatok							
	Water content – Víz térfogat		liter	0,33	0,59	0,85	1,11
	Hydraulic connection – Hidraulikus csatlakozások			1/2" Gas Female – 1/2" belső men.			
Aeraulic data – Légtechnikai adatok							
(*)	Supermax air flow – Supermax légáramlás		m ³ /h	250	390	510	620
	Max air flow – Max légáramlás		m ³ /h	180	315	450	540
	Med air flow – Közepes légáramlás		m ³ /h	120	230	350	450
	Min air flow – Min légáramlás		m ³ /h	80	155	240	310
	Static air flow – Statikus légáramlás		m ³ /h	10	18	25	32
(***)	SPL noise level (min-max) – SPA hangnyomásszint (min-max)		db(A)	20,5-34,3	21,6-35,2	23,5-35,2	21,7-36,3
(***)	LWA sound power level – LWA hangteljesítményszint (min-max)		db(A)	27,5-51,3	38,6-52,2	40,5-52,4	38,7-53,3
Electric data – Elektromos adatok							
	Alimentation – Tápegység		V-Hz	220 V - 50 Hz - 1Ph			
	Power supply (MIN-MAX) – Elektromos teljesítmény (min-max)			3-12	4-13	5-14	8-17
Dimension – Méretek							
	Length – Hossz		mm	681	873	1065	1257
	Height – Magasság		mm	553			
	Deep – Vastagság		mm	120			
Features – Főbb jellemzők							
	Motor type and driver – Motor típusa			DC Inverter			
	Fan – Ventilátor			Aluminum cross fan – Tangenciális alumínium ventilátor			
	Top grill – Felső rács			Extruded aluminium – Extrudált alumínium			
	Inlet filter – Légszűrő			Stainless steel microwave – Rozsdamentes acél mikroszűrő			
	Frontal panel – Előlap			Tempered cristall – Edzett kristályüveg			
	Water probe – Vízhőmérséklet szonda			Series – Tartozék			
	Machine structure – Géptest			Galvanized and painted steel – Horganyzott, porszórt acél			
Optional Accessories – Opcionális tartozékok							
	Touch screen Wi-Fi Thermostat – Érintőkijelzés Wi-fi termosztát			Optional accessory necessary – Opcionális kiegészítők			
	3 ways by pass valves kit – 3 utas Bypass szelep készlet (2-4 csöves)			Optional – Opcionális			
	2 ways by pass valves kit – 2 utas Bypass szelep készlet			Optional – Opcionális			
	Feet – Lábak			Optional – Opcionális			
(**)	Horizontal water try – Vízszintes cseptálc			Optional – Opcionális			
	Back pannel – Hátsó panel			Optional – Opcionális			
	Radiant panel – Infrapanel		Watt	50	50	100	100
Packing data – Csomagolási adatok							
	Single box length – Doboz hossza		mm	739	931	1123	1315
	Single box height – Doboz magassága		mm	454			
	Deep box dimension – Doboz vastagsága		mm	183			
	Gross weight – Bruttó tömeg		Kg	17,5	21,3	25	29
	Net weight – Nettó tömeg		Kg	14	17,6	21	24,5

- (1) Water temperature – Vízhőmérséklet 7/12 °C, room ambient – Helyiség hőmérséklet 27 °C b.s. e 19 °C b.u. EN 1397 EUROVENT
- (1) Water temperature – Vízhőmérséklet 50 °C, ambient temperature – Helyiség hőmérséklet 20 °C b.s. e 15°C b.u. EN 1397 EUROVENT
- (2) Water temperature – Vízhőmérséklet 45-40 °C, ambient temperature – Helyiség hőmérséklet 20 °C b.s. e 15°C b.u. EN 1397
- (3) Water temperature – Vízhőmérséklet 70-50 °C, ambient temperature – Helyiség hőmérséklet 20 °C b.s. e 15°C b.u. (Traditional boiler – Hagyományos gázkazán).
- (4) Water temperature – Vízhőmérséklet 55-35 °C, ambient temperature – Helyiség hőmérséklet 20 °C b.s. e 15°C b.u. (Condensing boiler – Kondenzációs gázkazán). It's possible to set max 2000 rpm speed for suer max speed – Maximum 2000-es percenkénti fordulatszám állítható be
- (*) This accessory is necessary for ceiling installation – Mennyezeti szereléshez szükséges kiegészítő
- (***) SPL tested at 1m distance , conform to ISO7779 – 1 m-es távolságban mérve, ISO7779 szabvány szerint

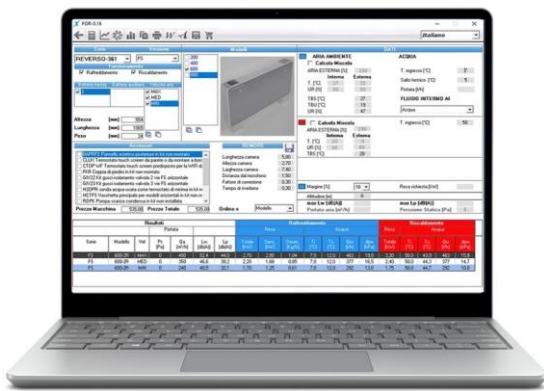
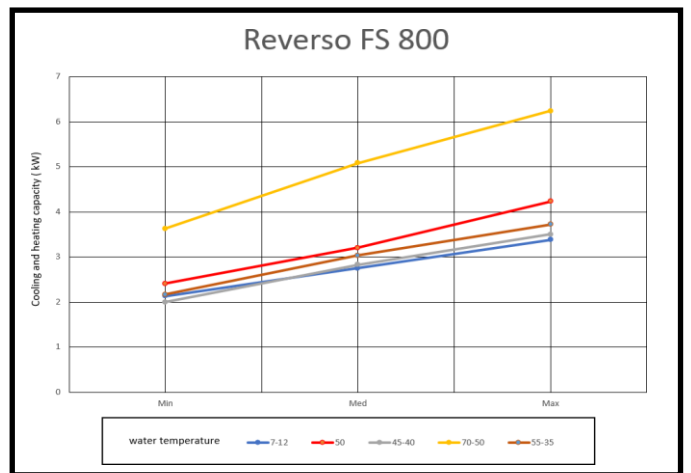
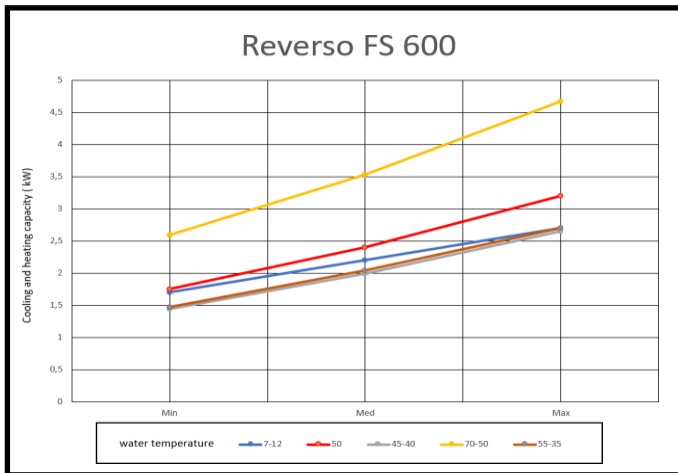
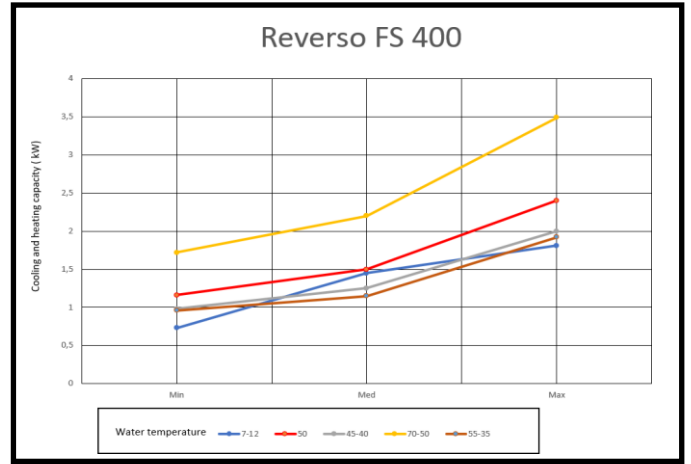
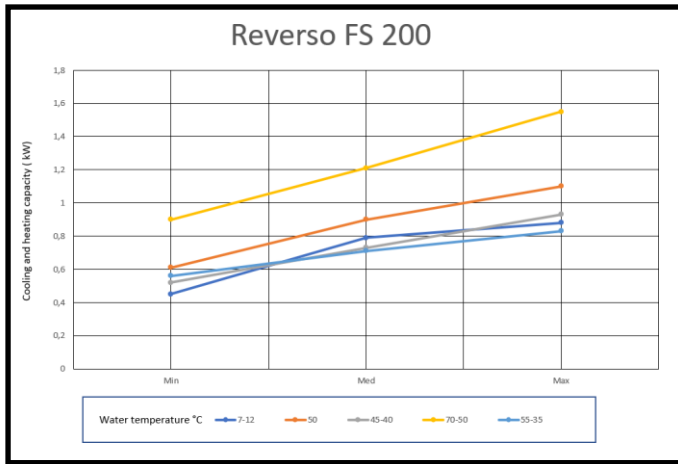

Ask to our sales department the free software to do Reverso fan coil simulation performance with different water and environment condition .

Kérje értékesítési osztályunktól az ingyenes szoftvert a megfelelő teljesítményű Reverso fan-coil kiválasztásához különböző vízhőmérséklet és egyéb környezeti feltételek mellett.

A gép méretei – Machine dimensions

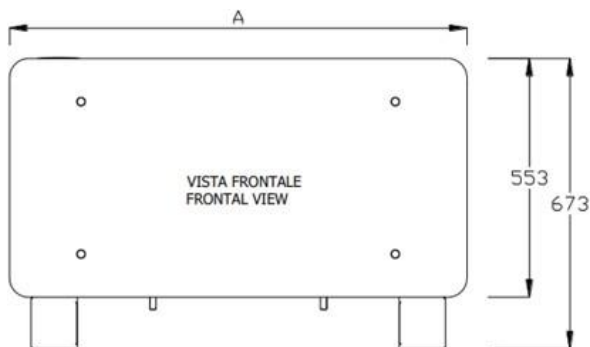

	200	400	600	800
A (mm)	681	873	1065	1257
Deep / Spessore (mm)	120			
Weight / peso (Kg)	18	21	24	27

REVERSO FS

White edition

Floor standing fan coil

Álló fan-coil

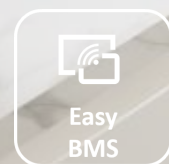

Italian Design

REVERSO SM

Silver edition

Floor standing low profile fan coil

Álló, alacsony profilú fan-coil

Reverso SM is the hydronic fan coil with low profile for low wall installation. The features that distinguish it from products of the same category are: • Super thin thickness, only 12 cm • Minimum silence below the audible threshold, 20 dB (A) • DC Inverter technology • Low power consumption, only 4 Watt • Modern design.

Double glass front and rear on request • Front panel in tempered glass crystal • Radiant panel on request • Pleated stainless steel filters with unlimited duration • Tangential fan in aluminium for greater efficiency • Controls on the machine or on the wall • Connections on the right and left on the same product

A Reverso SM fan-coil alacsony fali beépítésre alkalmas. Jellemzői, amelyek megkülönböztetik az azonos kategóriájú termékektől: • Szupervékony kialakítás, mind-össze 12 cm • Ultracsendes, 20 dB (A) • DC Inverter technológia • Alacsony fogyasztás, mindössze 4 Watt • Modern design • Rendelhető dupla (előlap és hátlap) üvegezéssel • Edzett kristályüveg előlap • Rendelhető első fűtőpanel • Rozsdamentes acél redős szűrők • Tangenciális ventilátor alumíniumból a nagyobb hatékonyság érdekében • Vezérelhető a készüléken vagy a falon elhelyezett termosztáttal • Csatlakozás a jobb és bal oldalon egyaránt lehetséges

Italian Design



Why REVERSO SM ?

Miért a REVERSO SM ?

Reverso SM is the hydronic fan coil low profile, with slim and modern design to have a perfect match with home furniture, silent like radiant system and efficient thanks to DC Inverter motor, is used like primary system for the heating, cooling, dehumidification and air purifying. One product to climatize the house / office all the year with the maximum comfort. SM series is the perfect solution to replace old radiator with water pipes 12 mm diameter. SM line is studied to use in front of big windows, shop windows and below lower windows.

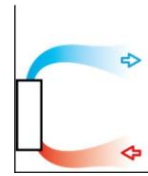

A Reverso SM modell egy karcsú és modern megjelenésű fan-coil, amely tökéletesen illeszkedik az otthoni bútorokhoz, csendes és hatékony az egyenáramú inverteres motornak köszönhetően, egyaránt alkalmas fűtésre, hűtésre, páratlanításra, vagy levegőtisztításra. Egyetlen rendszer biztosítja a ház / iroda megfelelő klímáját egész évben, mindezt maximális kényelem mellett. Az SM szériát nagy ablakok, kirakatok előtti, illetve alacsony parapetű ablakok alatti beépítésre tervezték.

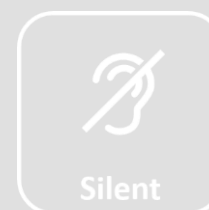

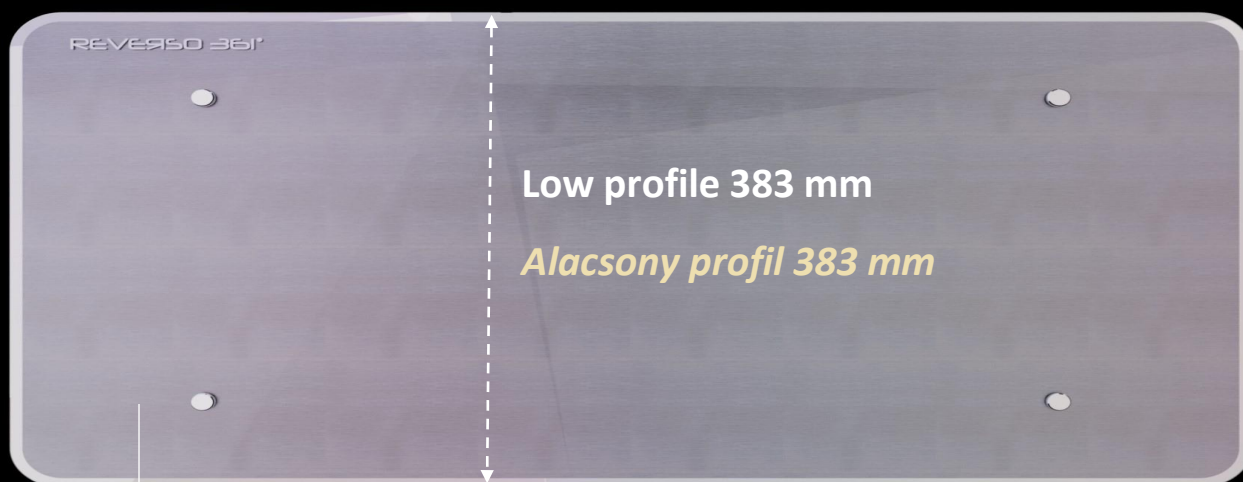

Low profile 383 mm

Alacsony profil 383 mm

Első panel – Frontal panel

Edzett kristályüveg – tempered cristall

Felső rács – Top grill

Extrudált, porszórt alumínium

Extruded aluminium painted

***Beépített vezérlés –
Command on board***

Érintőképernyős vezérlő Wi-Fi-vel
Display touch screen Wi-Fi



REVERSO SM

Silver edition



DC Inverter motor

Alumínium lemez légterelő
Alacsony fogyasztású DC inverteres motor
Alluminium cross blade
Low consumption DC inverter motor

Rozsdamentes acél szűrő – Microwave Stainless steel filter

Mikroszűrő rozsdamentes acélból
Dupla felület a hagyományos szűrőkhöz képest
Csökkentett áramlási veszteség
és szennyeződési tényező
Microwave filter in stainless steel
Double surface to traditional filters
Reduced load losses
and fouling factor

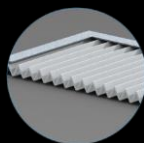

Masszív ház – Strong body

Horganyzott, porszórt acél géptest
Acél vastagság 0.8 mm
Body in galvanized + painted steel
Steel thickness 0.8 mm



Technical Data – Műszaki adatok

Performance 2-4 pipes – 2 és 4 csöves rendszerek

Model – Modell				SM 200	SM 400	SM 600	SM 800
(1)	Cooling capacity – Névleges hűtési teljesítmény	7-12°C	kW	0,58	1,10	1,67	2,39
(1)	Sensible capacity – Érzékelhető hűtési teljesítmény	7-12°C	kW	0,52	0,85	1,45	2,15
(1)	Water flow – Víz tömegáram	7-12°C / 50 °C	L/h	100	189	287	410
(1)	Drop flow – Víz nyomásesés	7-12°C / 50 °C	kPa	1,8	7,0	2,5	10,0
(1)	Heating capacity – Fűtési teljesítmény	50°C	kW	0,84	1,62	2,41	3,30
(1)	Static heating capacity – Statikus fűtési teljesítmény	50°C	kW	0,16	0,18	0,23	0,29
(2)	Heating capacity – Fűtési teljesítmény	45-40°C	kW	0,78	1,45	2,11	2,81
(2)	Water flow – Víz tömegáram	45-40°C	L/h	136	253	367	490
(2)	Drop flow – Víz nyomásesés	45-40°C	kPa	4,2	14,7	4,2	14,2
(3)	Heating capacity – Fűtési teljesítmény	70-50°C	kW	1,31	2,53	3,72	5,05
(3)	Water flow – Víz tömegáram	70-50°C	L/h	57	111	163	221
(3)	Drop flow – Víz nyomásesés	70-50°C	kPa	0,8	3,0	0,9	3,1
(4)	Heating capacity – Fűtési teljesítmény	55-35°C	kW	0,71	1,38	2,15	2,99
(4)	Water flow – Víz tömegáram	55-35°C	L/h	31	61	95	132
(4)	Drop flow – Víz nyomásesés	55-35°C	kPa	0,3	1,1	0,3	1,3
Hydraulic data – Hidraulikai adatok							
Water content – Víz térfogat			liter	0,16	0,30	0,43	0,56
Hydraulic connection – Hidraulikus csatlakozások				1/2" Gas Female – 1/2" belső men.			
Aeraulic data – Légtechnikai adatok							
(*)	Supermax air flow – Supermax légáramlás		m ³ /h	240	370	495	600
	Max air flow – Max légáramlás		m ³ /h	170	305	430	520
	Med air flow – Közepes légáramlás		m ³ /h	110	220	330	430
	Min air flow – Min légáramlás		m ³ /h	75	150	230	300
	Static air flow – Statikus légáramlás		m ³ /h	8	15	20	29
(***)	SPL noise level (min-max) – SPA hangnyomásszint (min-max)		db(A)	20,6-35,3	22-35,5	23,6-36	20,8-36,6
(***)	LWA sound power level – LWA hangteljesítményszint (min-max)		db(A)	37,6-52,3	39-52,5	40,6-53	37,8-53,6
Electric data – Elektromos adatok							
Alimentation – Tápegység			V-Hz	220 V - 50 Hz - 1Ph			
Power supply (MIN-MAX) – Elektromos teljesítmény (min-max)				3-12	4-13	5-14	8-17
Dimension – Méretek							
Lengh – Hossz			mm	681	873	1065	1257
Heigh – Magasság			mm	383			
Deep – Vastagság			mm	120			
Features – Főbb jellemzők							
Motor type and driver – Motor típusa				DC Inverter			
Fan – Ventilátor				Alluminum cross fan – Tangenciális alumínium ventilátor			
Top grill – Felső rács				Extruded alluminium – Extrudált alumínium			
Inlet filter – Légszűrő				Stainless steel microwave – Rozsdamentes acél mikroszűrő			
Frontal panel – Előlap				Tempered cristal – Edzett kristályüveg			
Water probe – Vízhőmérséklet szonda				Series – Tartozék			
Machine structure – Géptest				Galvanized and painted steel – Horganyzott, porszórt acél			
Optional Accessories – Opcionális tartozékok							
Touch screen Wi-Fi Thermostat – Érintőkijelzés Wi-fi termosztát				Optional accessory necessary – Opcionális kiegészítő			
3 ways by pass valves kit – 3 utas Bypass szelep készlet (2-4 csöves)				Optional – Opcionális			
2 ways by pass valves kit – 2 utas Bypass szelep készlet				Optional – Opcionális			
Feet – Lábak				Optional – Opcionális			
(**)	Horizontal water try – Vízszintes csepegtető			Optional – Opcionális			
Back pannel – Hátsó panel				Optional – Opcionális			
Radiant panel – Infrapanel			Watt	25	25	60	60
Packing data – Csomagolási adatok							
Single box lenght – Doboz hossza			mm	739	931	1123	1315
Single box height – Doboz magassága			mm	454			
Deep box dimension – Doboz vastagsága			mm	183			
Gross weight – Bruttó tömeg			Kg	13,3	16,4	19,5	22,5
Net weight – Nettó tömeg			Kg	10,6	13,4	16,2	19

- (1) Water temperature – Vízhőmérséklet 7/12 °C, room ambinet – Helyiség hőmérséklet 27 °C b.s. e 19 °C b.u. EN 1397 EUROVENT
- (1) Water temperature – Vízhőmérséklet 50 °C, ambient temperature – Helyiség hőmérséklet 20 °C b.s. e 15°C b.u. EN 1397 EUROVENT
- (2) Water temperature – Vízhőmérséklet 45-40 °C, ambient temperature – Helyiség hőmérséklet 20 °C b.s. e 15°C b.u. EN 1397
- (3) Water temperature – Vízhőmérséklet 70-50 °C, ambient temperature – Helyiség hőmérséklet 20 °C b.s. e 15°C b.u. (Traditional boiler – Hagyományos gázkazán).
- (4) Water temperature – Vízhőmérséklet 55-35 °C, ambient temperature – Helyi ség hőmérséklet 20 °C b.s. e 15°C b.u. (Condensing boiler – Kondenzációs gázkazán). It's
- (*) possible to set max 2000 rpm speed for suer max speed – Maximum 2000-es percenkénti fordulatszám állítható be
- (**) This accessory is necessary for ceiling installation – Mennyezeti szereléshez szükséges kiegészítő
- (***) SPL tested at 1m distance , conform to ISO7779 – 1 m-es távolságban mérve, ISO7779 szabvány szerint

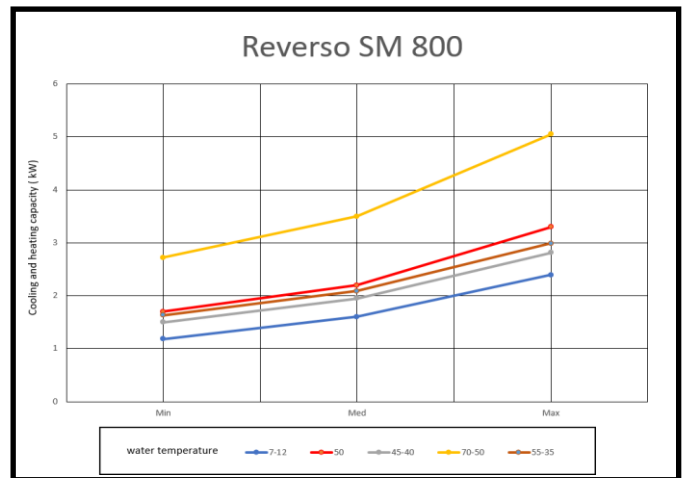
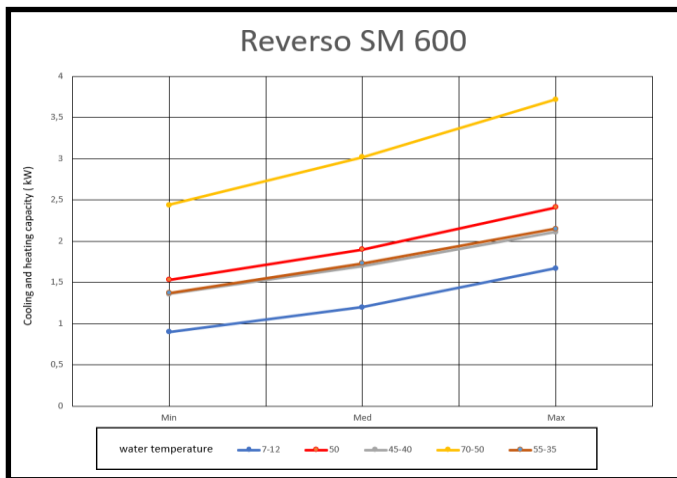
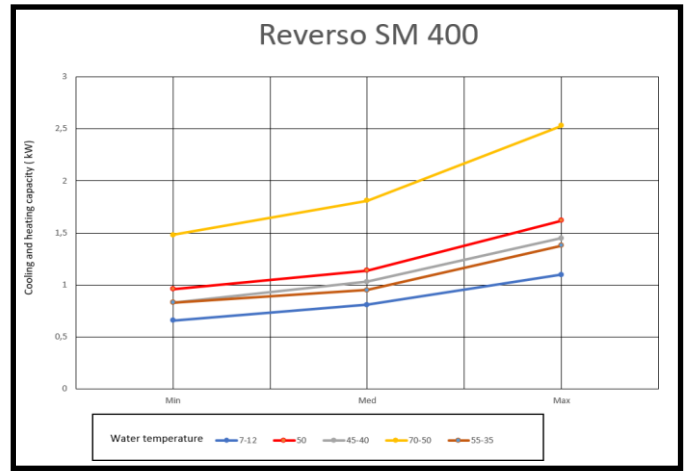
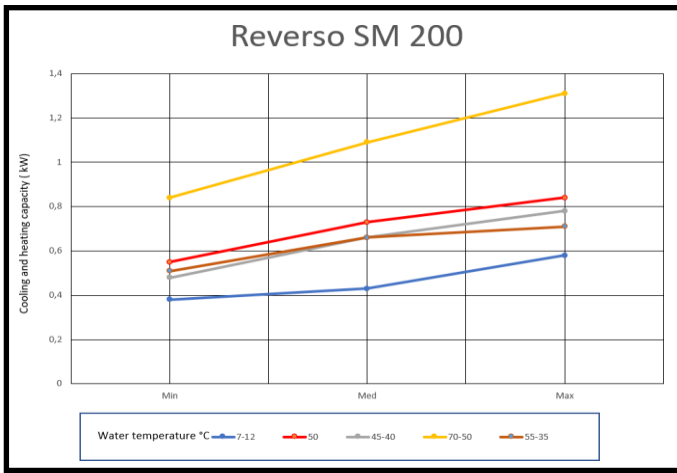

Ask to our sales department the free software to do Reverso fan coil simulation performance with different water and environment condition .

Kérje értékesítési osztályunktól az ingyenes szoftvert a megfelelő teljesítményű Reverso fan-coil kiválasztásához különböző vízhőmérséklet és egyéb környezeti feltételek mellett.

A gép méretei – Machine dimensions

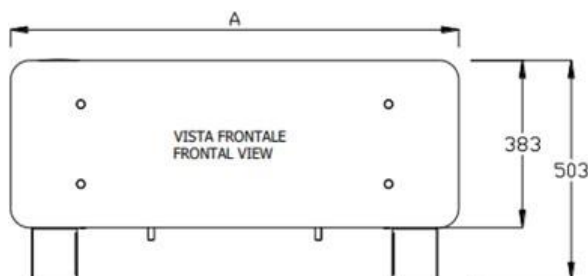

	200	400	600	800
A (mm)	681	873	1065	1257
Deep / Spessore (mm)	120			
Weight / peso (Kg)	18	21	24	27

REVERSO SM

White edition

Floor standing low profile fan-coil

Álló, alacsony profilú fan-coil

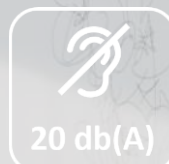

Italian Design

REVERSO HW

Silver edition

High wall fan-coil

Magas fali fan-coil

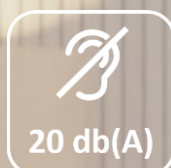

Reverso HW is the hydronic fan coil for highwall installation. The features that distinguish it from products of the same category are: • Super thin thickness, only 12 cm • Minimum silence below the audible threshold, 20 dB (A) • DC Inverter technology • Low power consumption, only 4 Watt • Modern design. Front panel in tempered glass crystal • Pleated stainless steel filters with unlimited duration • Tangential fan in aluminium for greater efficiency • Controls with remote control or optional on the wall • Hydraulic connections on the left side.

A Reverso HW fan-coil magas fali beépítésre alkalmas. Jellemzői, amelyek megkülönböztetik az azonos kategóriájú termékektől: • Szupervékony kialakítás, mindössze 12 cm • Ultracsendes, 20 dB (A) • DC Inverter technológia • Alacsony fogyasztás, mindössze 4 Watt • Modern design. • Edzett kristályüveg előlap • Rendelhető első fűtőpanel • Rozsdamentes acél redőszűrők • Tangenciális ventilátor alumíniumból a nagyobb hatékonyság érdekében • Vezérelhető távirányítóval, vagy a falon elhelyezett termosztáttal • Csatlakozás a jobb és bal oldalon egyaránt lehetséges

Why REVERSO HW ?

Miért a REVERSO HW ?

Reverso HW is the hydronic fan coil high wall installation , with slim and modern design to have a perfect match with home furniture , it's

a perfect match with radiant system for cooling it's efficient thanks to DC Inverter motor , is possible to use use like primary system for the heating , cooling , dehumidification and air purifying . One product to climatize the house /office all the year with the maximum comfort .HW line is studied to use for high wall installation to simplify his positioning .

A Reverso HW modell egy karcsú és modern megjelenésű fan-coil, amely tökéletesen illeszkedik az otthoni bútorokhoz, csendes és hatékony az egyenáramú inverteres motornak köszönhetően, egyaránt alkalmas fűtésre, hűtésre, páratlanításra, vagy levegőtisztításra. Egyetlen rendszer biztosítja a ház / iroda megfelelő klímáját egész évben, mindezt maximális kényelem mellett. A HW sorozatot szabadon pozícionálható, magas fali elhelyezésre tervezték.

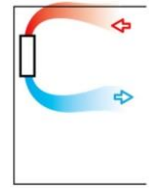

Cooling



Heating



Dehumidification



Purification



Silent



Első panel – Frontal panel

Edzett kristályüveg – tempered cristall

LCD kijelző – LCD display

2 számjegy, 4 visszajelző LED
Távírányító vevő
2 Digit – 4 leds function
Remote control receiver

12 cm vastagság – 12 cm thickness

**Rozsdamentes acél szűrő –
Microwave Stainless steel filter**

*Mikroszűrő rozsdamentes acélból
Dupla felület a hagyományos szűrőkhöz képest
Csökkentett terhelési veszteség
és szennyeződési tényező*
Microwave filter in stainless steel
Double surface to traditional filters
Reduced load losses
and fouling factor

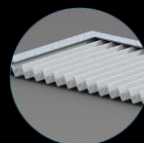



DC Inverter motor

Alumínium lemez légterelő
Alacsony fogyasztású DC inverteres motor
Alluminium cross blade
Low consumption DC inverter motor

Alsó légterelő – Bottom flap

Extrudált, porszórt alumínium
Extruded aluminium painted



**Masszív ház –
Strong body**

Horganyzott, porszórt acél géptest
Acél vastagság 0.8 mm
Body in galvanized + painted steel
Steel thickness 0.8 mm

Technical Data – Műszaki adatok

Performance 2 pipes – 2 és 4 csöves rendszerek

Model – Modell

HW 400	HW 600	SM 800
--------	--------	--------

(1)	Cooling capacity – Névleges hűtési teljesítmény	7-12°C	kW	1,20	1,70	2,45
(1)	Sensible capacity – Érzékelhető hűtési teljesítmény	7-12°C	kW	0,85	1,45	2,15
(1)	Water flow – Víz tömegáram	7-12°C / 50 °C	L/h	206	292	420
(1)	Drop fow – Víz nyomásesés	7-12°C / 50 °C	kPa	7,0	2,5	10,0
(1)	Heating capacity – Fűtési teljesítmény	50°C	kW	1,68	2,45	3,30
(2)	Heating capacity – Fűtési teljesítmény	45-40°C	kW	1,49	2,14	2,83
(2)	Water flow – Víz tömegáram	45-40°C	L/h	259	373	493
(2)	Drop fow – Víz nyomásesés	45-40°C	kPa	13,1	4,4	14,4
(3)	Heating capacity – Fűtési teljesítmény	70-50°C	kW	2,59	3,78	5,04
(3)	Water flow – Víz tömegáram	70-50°C	L/h	114	166	221
(3)	Drop fow – Víz nyomásesés	70-50°C	kPa	2,7	0,9	3,1
(4)	Heating capacity – Fűtési teljesítmény	55-35°C	kW	1,43	2,18	3,01
(4)	Water flow – Víz tömegáram	55-35°C	L/h	63	96	133
(4)	Drop fow – Víz nyomásesés	55-35°C	kPa	1,0	0,4	1,3

Hydraulic data – Hidraulikai adatok

	Water content – Víz térfogat		liter	0,30	0,43	0,56
	Hydraulic connection – Hidraulikus csatlakozások			1/2" Gas Female – 1/2" belső men.		

Aeraulic data – Légtechnikai adatok

(*)	Supermax air flow – Supermax légáramlás		m3/h	370	492	592
	Max air flow – Max légáramlás		m3/h	315	450	540
	Med air flow – Közepes légáramlás		m3/h	230	350	430
	Min air flow – Min légáramlás		m3/h	155	240	310
(***)	SPL noise level (min-max) – SPA hangnyomásszint (min-max)		db(A)	23-37,1	23,4-38,3	25-39,1
(***)	LWA sound power level – LWA hangteljesítményszint (min-max)		db(A)	40-54,1	40,4-55,3	42-56,1

Electric data – Elektromos adatok

	Alimentation – Tápegység		V-Hz			
	Power supply (MIN-MAX) – Elektromos teljesítmény (min-max)			4-11	5-14	8-17

Dimension – Méretek

	Lengh – Hossz		mm	873	1065	1257
	Heigh – Magasság		mm		383	
	Deep – Vastagság		mm		120	

Features – Főbb jellemzők

	Motor type and driver – Motor típusa			DC Inverter		
	Fan – Ventilátor			Alluminum cross – Tangenciális alumínium ventilátor		
	bottom flaps – Felső rács			Extruded alluminium – Extrudált alumínium		
	Inlet filter – Légszűrő			Stainless steel microwave – Rozsdamentes acél mikroszűrő		
	Frontal panel – Légszűrő			Tempered cristall – Edzett kristályüveg		
	Water probe – Vízhőmérséklet szonda			Series – Tartozék		
	Machine structure – Géptest			Galvanized and painted steel – Horganyzott, porszórt acél		

Optional Accessories – Opcionális tartozékok

	Touch screen Wi-Fi Thermostat – Érintőkijelzős Wi-fi termosztát			Optional accessory necessary – Opcionális kiegészítő		
	3 ways by pass valves kit (2-4 pipes) – 3 utas Bypass szelep készlet (2-4 csöves)			Optional – Opcionális		
	2 ways by pass valves kit – 2 utas Bypass szelep készlet			Optional – Opcionális		

Packing data – Csomagolási adatok

	Single box lenght – Doboz hossza		mm	931	1123	1315
	Single box height – Doboz magassága		mm		454	
	Deep box dimension – Doboz vastagsága		mm		183	
	Gross weight – Bruttó tömeg		Kg	17,3	20,5	23,7
	Net weight – Nettó tömeg		Kg	14,2	17	20

(1) Water temperature – Vízhőmérséklet 7/12 °C, room ambinet – Helyiség hőmérséklet 27 °C b.s. e 19 °C b.u. EN 1397 EUROVENT

(1) Water temperature – Vízhőmérséklet 50 °C, ambient temperature – Helyiség hőmérséklet 20 °C b.s. e 15°C b.u. EN 1397 EUROVENT

(2) Water temperature – Vízhőmérséklet 45-40 °C, ambient temperature – Helyiség hőmérséklet 20 °C b.s. e 15°C b.u. EN 1397

(3) Water temperature – Vízhőmérséklet 70-50 °C, ambient temperature – Helyiség hőmérséklet 20 °C b.s. e 15°C b.u. (Traditional boiler – Hagyományos gázkazán).

(4) Water temperature – Vízhőmérséklet 55-35 °C, ambient temperature – Helyiség hőmérséklet 20 °C b.s. e 15°C b.u. (Condensing boiler – Kondenzációs gázkazán).

(*) It's possible to set max 2000 rpm speed for suer max speed – Maximum 2000-es percenkénti fordulatszám állítható be

(**) This accessory is necessary for ceiling installation – Mennyezeti szereléshez szükséges kiegészítő

(***) SPL tested at 1m distance , conform to ISO7779 – 1 m-es távolságban mérve, ISO7779 szabvány szerint

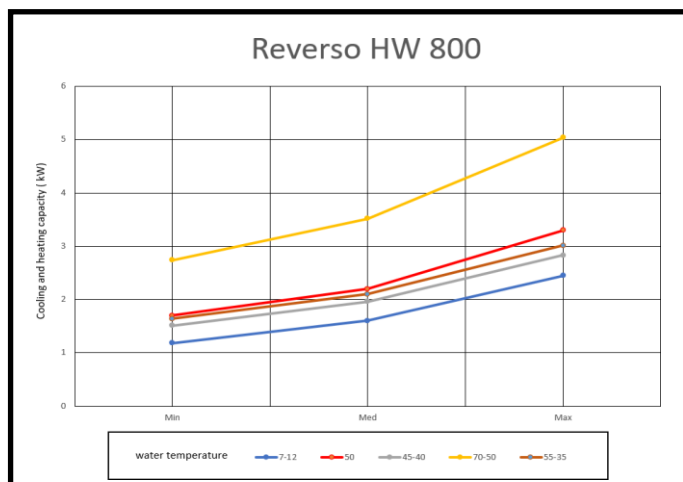
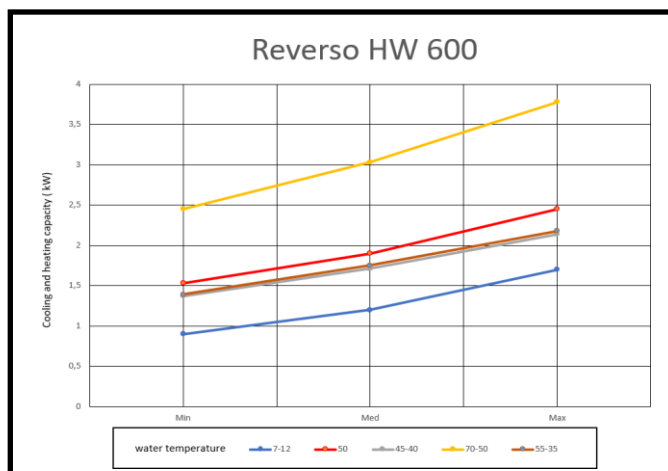
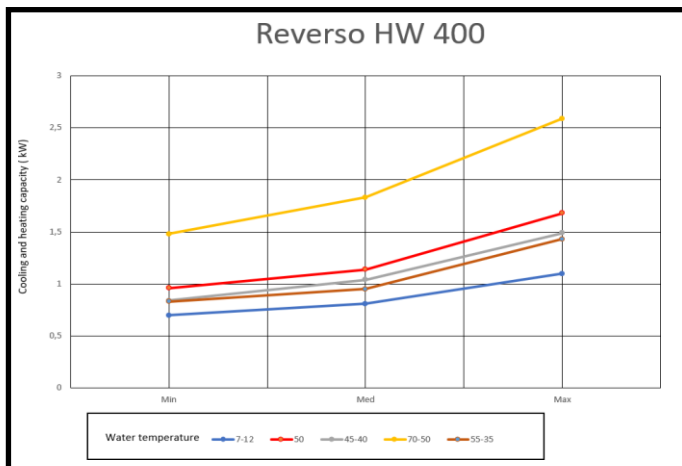

Ask to our sales department the free software to do Reverso fan coil simulation performance with different water and environment condition .

Kérje értékesítési osztályunktól az ingyenes szoftvert a megfelelő teljesítményű Reverso fan-coil kiválasztásához különböző vízhőmérséklet és egyéb környezeti feltételek mellett.

A gép méretei – Machine dimensions

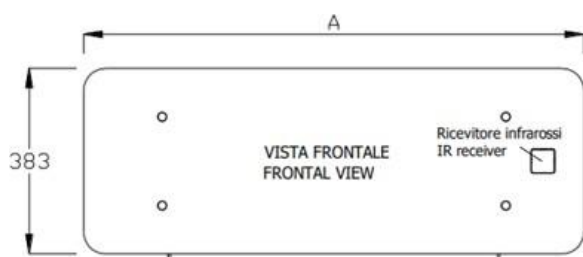

	400	600	800
A (mm)	873	1065	1257
Deep / Spessore (mm)	120		
Weight / peso (Kg)	17,3	20,5	23,7

REVERSO BT

Silver edition

Wall-mounted fan-coil for bathroom with radiant effect

Fali fan-coil fürdőszobákba infra hőszugárzóval

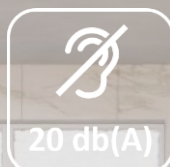

Italian Design

IPX4

Reverso BT is the hydronic fan coil for wall installation for bathroom IPX4. The features that distinguish it from products of the same category are: • Super thin thickness, only 12 cm • Minimum silence below the audible threshold, 20 dB (A) • DC Inverter technology • Low power consumption, only 4 Watt • Modern design • Front panel in tempered glass crystal • Radiant panel on series • Pleated stainless steel filters with unlimited duration • Tangential fan in aluminium for greater efficiency • Remote controls or optional on the wall • Connections hydraulic on the right or bottom side .

A Reverso BT fan-coil fürdőszobai, fali beépítésre alkalmas, IPX4 védelemmel. Jellemzői, amelyek megkülönböztetik az azonos kategóriájú termékektől: • Szupervékony kialakítás, mindössze 12 cm • Ultracsendes, 20 dB (A) • DC Inverter technológia • Alacsony fogyasztás, mindössze 4 Watt • Modern design. • Edzett kristályüveg előlap • Beépített fűtőpanel • Rozsdamentes acél redős szűrők • Tangenciális ventilátor alumíniumból a nagyobb hatékonyság érdekében • Vezérelhető távirányítóval, vagy a falon elhelyezett termosztáttal • Csatlakozás a jobb és bal oldalon egyaránt lehetséges

Why REVERSO BT ?

Miért a REVERSO BT ?

Reverso BT is the hydronic fan coil for wall installation studied for bathroom, with slim and modern design to have a perfect match bathroom furniture. Engineered for Heating, radiant heating, cooling, dehumidification and purify.

Reverso BT is the unique fan coil for bathroom installation thanks to the water protection IPX4. To use BT it's mean also to simplify the water circuits because all terminals works at low water temperature. BT has heating capacity 2-3 bigger than traditional radiators .

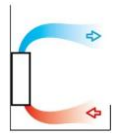

A Reverso BT modell egy karcsú és modern kialakítású fan-coil fürdőszobai fali elhelyezésre, amely tökéletesen illeszkedik a fürdőszoba bútorokhoz. Egyaránt alkalmas fűtésre, hűtésre, páratlanításra, vagy levegőtisztításra. A Reverso BT kifejezetten vizes helyiségekbe készült IPX4 védelemmel. Nem szükséges több fűtési kört kiépíteni, a széria kiválóan üzemel alacsony hőmérsékletű vízzel. Fűtőteljesítménye 2-3-szor nagyobb egy hagyományos radiátorhoz képest.

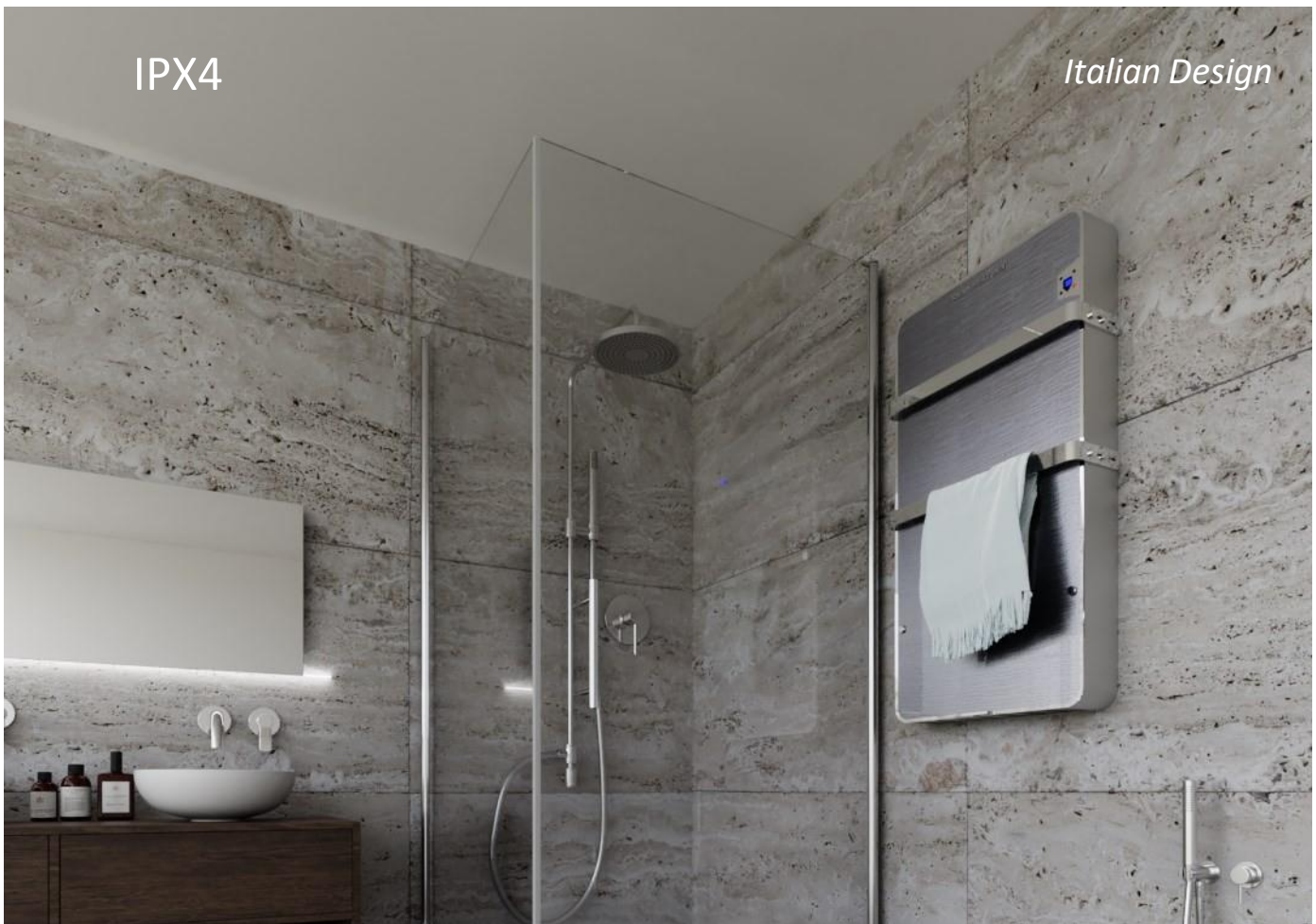

REVERSO BT White edition

Wall-mounted fan coil for bathroom with radiant effect

Fali fan-coil fürdőszobákba infra hőszugárzóval

Italian Design

IPX4

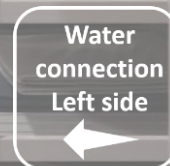

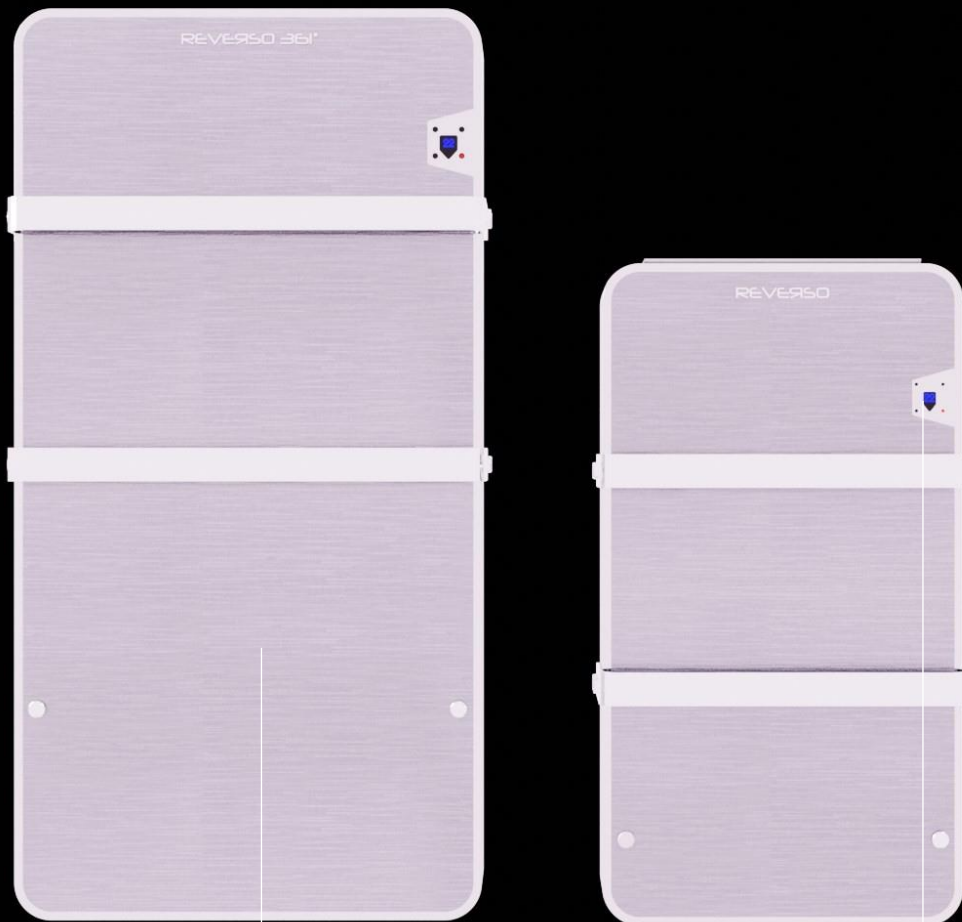

Első panel – Frontal panel

Edzett kristályüveg – tempered cristall

LCD kijelző – LCD display

*2 számjegy, 4 visszajelző LED
Távírányítós vevő
2 Digit – 4 leds function
Remote control receiver*

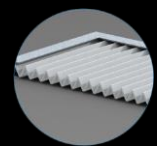

Rozsdamentes acél szűrő – Microwave Stainless steel filter

*Mikroszűrő rozsdamentes acélból
Dupla felület a hagyományos szűrőkhöz képest
Csökkentett áramlási veszteség
és szennyeződési tényező
Microwave filter in stainless steel
Double surface to traditional filters
Reduced load losses
and fouling factor*

REVERSO BT

Silver edition

**Törölközőtartó –
Towels holder**

Krómozott alumínium
Alluminium chromed

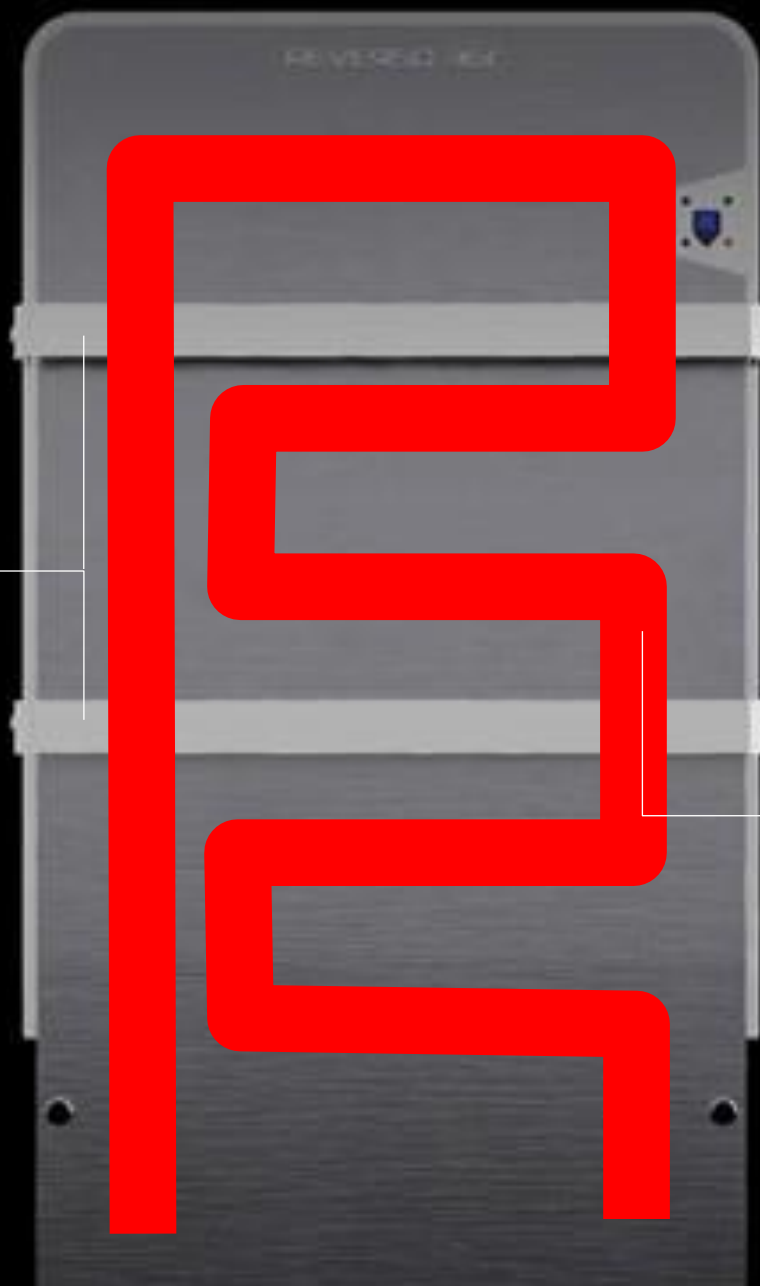

**Infrapanel –
Radiant panel**

Felső rács – Top grill

Extrudált, porszórt alumínium
Extruded aluminium painted

**Masszív ház –
Strong body**

Horganyzott, porszórt acél géptest
Acél vastagság 0.8 mm
Body in galvanized + painted steel
Steel thickness 0.8 mm

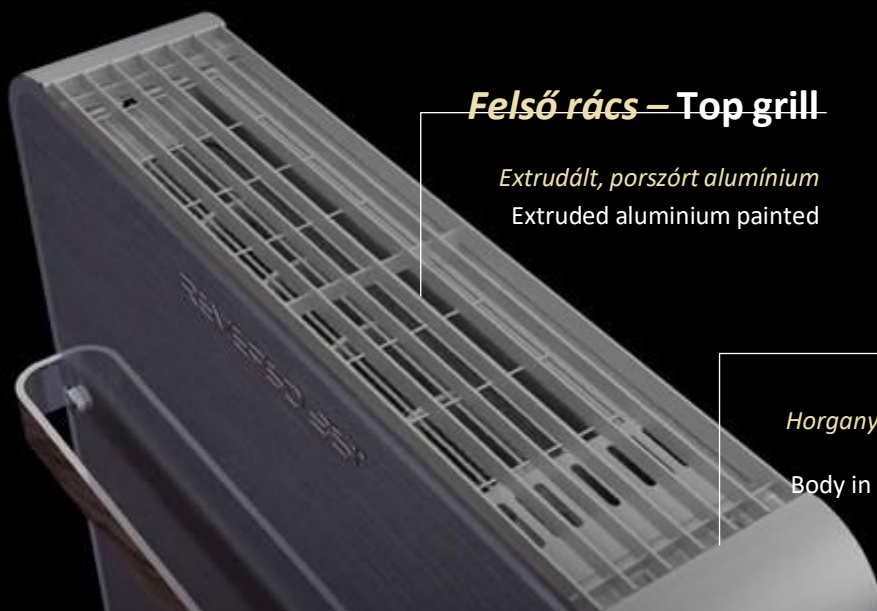

Technical Data – Műszaki adatok

Performance 2 pipes – 2 és 4 csöves rendszerek

Model – Modell				BT 200	BT 400
(1)	Cooling capacity – Névleges hűtési teljesítmény	7-12°C	kW	0,43	1,20
(1)	Sensible capacity – Érzékelhető hűtési teljesítmény	7-12°C	kW	0,38	0,89
(1)	Water flow – Víztömegáram	7-12°C/50 °C	L/h	60	206
(1)	Drop flow – Víznyomásesés	7-12°C/50 °C	kPa	1,0	12,2
(1)	Heating capacity – Fűtési teljesítmény	50°C	kW	0,68	1,45
(1)	Static heating capacity – Statikus fűtési teljesítmény	50°C	kW	0,15	0,25
(2)	Heating capacity – Fűtési teljesítmény	45-40°C	kW	0,54	1,19
(2)	Water flow – Víztömegáram	45-40°C	L/h	75	208
(2)	Drop flow – Víznyomásesés	45-40°C	kPa	1,3	9,4
(3)	Heating capacity – Fűtési teljesítmény	70-50°C	kW	0,88	2,09
(3)	Water flow – Víztömegáram	70-50°C	L/h	31	92
(3)	Drop flow – Víznyomásesés	70-50°C	kPa	0,3	2,0
(4)	Heating capacity – Fűtési teljesítmény	55-35°C	kW	0,45	1,21
(4)	Water flow – Víztömegáram	55-35°C	L/h	16	53
(4)	Drop flow – Víznyomásesés	55-35°C	kPa	0,1	0,8
Hydraulic data – Hidraulikai adatok					
Water content – Víztartalom			liter	0,17	0,52
Hydraulic connection – Hidraulikus csatlakozások				3/4" Gas Female – 3/4" belső men.	
Aerualic data – Légtechnikai adatok					
(*)	Supermax air flow – Supermax légáramlás		m3/h	155	260
	Max air flow – Max légáramlás		m3/h	135	225
	Med air flow – Közepes légáramlás		m3/h	105	175
	Min air flow – Min légáramlás		m3/h	72	120
	Static air flow – Statikus légáramlás		m3/h	10	10
(***)	SPL noise level (min-max) – SPA hangnyomásszint (min-max)		db(A)	19,1-34	19,1-34
(***)	LWA sound power level – LWA hangteljesítményszint (min-max)		db(A)	36,1-51	36,1-51
Electric data – Elektromos adatok					
Alimentation – Tápegység			V-Hz	220 V - 50 Hz - 1Ph	
Power supply (MIN-MAX) – Elektromos teljesítmény (min-max)				4-9	4-11
Dimension – Méretek					
Lengh – Hossz			mm	457	587
Heigh – Magasság			mm	798	1100
Deep – Vastagság			mm	120	
Features – Főbb jellemzők					
Motor type and driver – Motor típusa				DC Inverter	
Fan – Ventilátor				Aluminum cross fan – Tangenciális alumínium ventilátor	
Top grill – Felső rács				Extruded aluminium – Extrudált alumínium	
Inlet filter – Légszűrő				Stainless steel microwave – Rozsdamentes acél mikroszűrő	
Towels holder – Törölközőtartó				Aluminium chromed – Krómozott alumínium	
Frontal panel – Előlap				Tempered cristall – Edzett kristályüveg	
Radiant panel – Infrapanel			Watt	90	150
Water probe – Vízhőmérséklet szonda				Series – Tartozék	
Machine structure – Géptest				Galvanized and painted steel – Horganyzott, porszórt acél	
Optional Accessories – Opcionális tartozékok					
Touch screen Wi-Fi Thermostat – Érintőkijelzős Wi-fi termosztát				Optional accessory necessary – Opcionális kiegészítők	
3 ways by pass valves kit (2-4 pipes) – 3 utas Bypass szelep készlet (2-4 csöves)				Optional – Opcionális	
2 ways by pass valves kit – 2 utas Bypass szelep készlet				Optional – Opcionális	
Packing data – Csomagolási adatok					
Single box lenght – Doboz hossza			mm	813	1158
Single box height – Doboz magassága			mm	506	627
Deep box dimension – Doboz vastagsága			mm	183	
Gross weight – Bruttó tömeg			Kg	25	29,7
Net weight – Nettó tömeg			Kg	20	25,8

(1) Water temperature – Vízhőmérséklet 7/12 °C, room ambinet – Helyiség hőmérséklet 27 °C b.s. e 19 °C b.u. EN 1397 EUROVENT

(1) Water temperature – Vízhőmérséklet 50 °C, ambient temperature – Helyiség hőmérséklet 20 °C b.s. e 15°C b.u. EN 1397 EUROVENT

(2) Water temperature – Vízhőmérséklet 45-40 °C, ambient temperature – Helyiség hőmérséklet 20 °C b.s. e 15°C b.u. EN 1397

(3) Water temperature – Vízhőmérséklet 70-50 °C, ambient temperature – Helyiség hőmérséklet 20 °C b.s. e 15°C b.u. (Traditional boiler – Hagyományos gázkazán).

(4) Water temperature – Vízhőmérséklet 55-35 °C, ambient temperature – Helyiség hőmérséklet 20 °C b.s. e 15°C b.u. (Condensing boiler – Kondenzációs gázkazán).

(*) It's possible to set max 2000 rpm speed for suer max speed – Maximum 2000-es percenkénti fordulatszám állítható be

(***) SPL tested at 1m distance, conform to ISO7779 – 1 m-es távolságban mérve, ISO7779 szabvány szerint

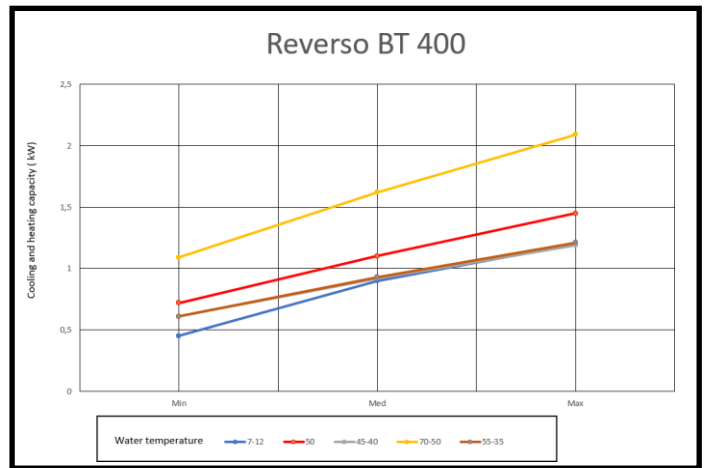
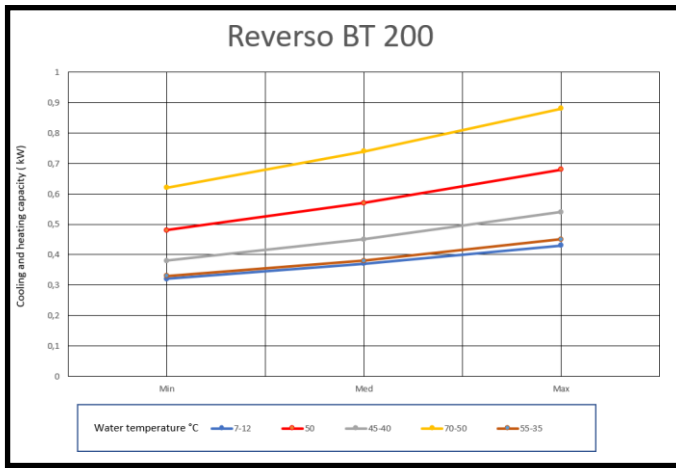

Ask to our sales department the free software to do Reverso fan coil simulation performance with different water and environment condition .

Kérje értékesítési osztályunktól az ingyenes szoftvert a megfelelő teljesítményű Reverso fan-coil kiválasztásához különböző vízhőmérséklet és egyéb környezeti feltételek mellett.

A gép méretei – Machine dimensions

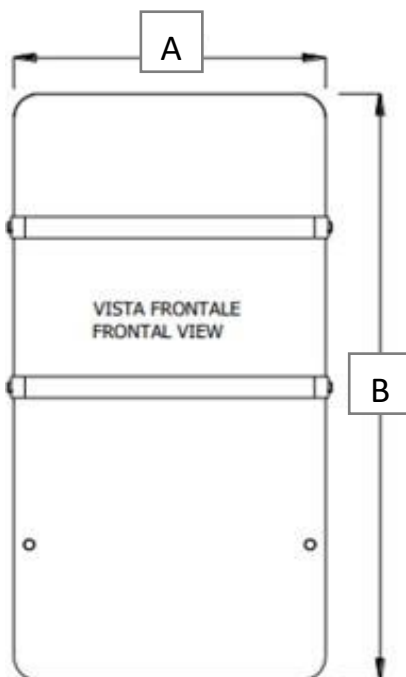

	200	400
A (mm)	457	587
B (mm)	798	1100
Deep / Spessore (mm)	120	
Weight / peso (Kg)	20	25,8

Accessories

Kiegészítők

- Controls – *Vezérlés*
- Remote control – *Távirányító*
- Valves – *Szelepek*
- Radiant panel – *Infrapanel*
- Feet – *Lábak*
- Back panel – *Hátsó panel*
- Horizontal tray – *Vízszintes csepptálca*
- Water pump – *Kondenzátum átemelő szivattyú*
- Anti virus filter – *Antibakteriális szűrő*

Vezérlés – Controls

2 and 4 pipes system
2 és 4 csöves rendszer

FS and SM Line
FS és SM modellekhez

Only one control, for both necessities .
Egy vezérlő bármely igényhez.

FS and SM line is sold without control and the installer can decide if manage the machine stand alone or arrange master slave net . The control CTOP WF2 could be installed on board or on the wall .

Az FS és SM család készülékei vezérlés nélkül kerülnek értékesítésre, így a megrendelő eldöntheti, hogy a gépeket külön-külön kezeli-e, vagy Master-slave hálózatba kötve. A CTOP WF2 vezérlő mindkét esetben szerelhető falra, vagy integrálható a készülékbe.



Installed on board
A gépbe beépítve



Installed on the wall
Falra szerelve

HW and BT Line *HW és BT modellekhez*

The same control can be used also for HW and BT line when is installed on the wall.

Ugyanaz a vezérlés használható a falra szerelt HW és BT családhoz is.



Touch screen
 Wi-Fi and App
 Heating-cooling-fan mode
 Weekly timer
 Function visualized
 Alexa compatible
 Google home compatible
 Easy and smart home automation

Érintőképernyő
 Wi-Fi és App
 Fűtő- hűtő- és ventilátor mód
 Heti időzítő
 Funkció kijelzés
 Alexa kompatibilis
 Google Home kompatibilis
 Egyszerű és intelligens okos otthon automatizálás



Master slave control

With only one control is possible to manage a machines net over 200 fan coils.
Egyetlen vezérlővel akár 200 fan-coil készülékből álló hálózat is kezelhető.

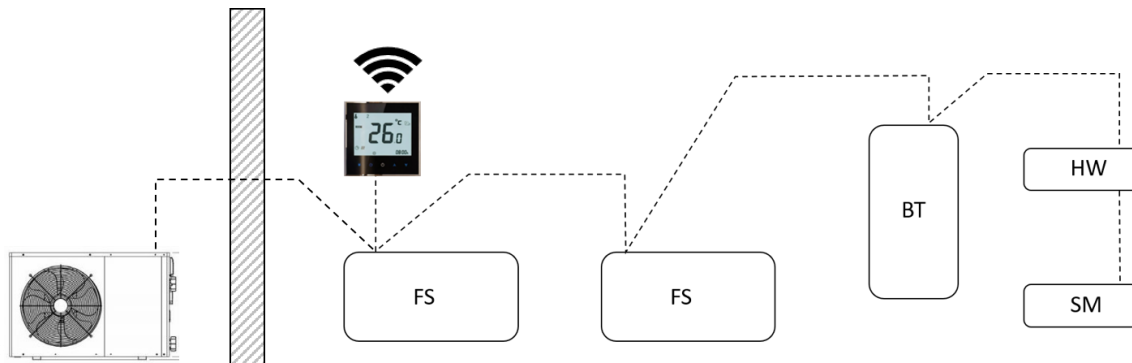

Stand Alone control

Each single machine is managed from one single control
Minden egyes gép a saját vezérlőjével kezelhető.

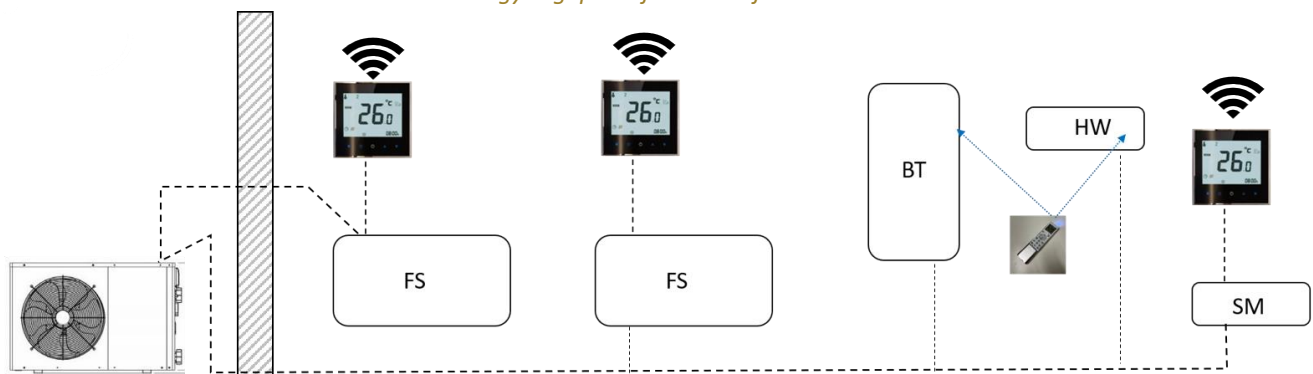

Vezérlés – Controls

HW and BT Line supplier as standard (no Wi-Fi)

HW és BT modellekhez alapkitételben (nincs Wi-Fi)

Display LCD
FS Line



Supplied as standard on all HW and BT series the remote control to manage all machine functions. Frontal Night light, and back light LCD display. No Wi-Fi are available. If need Wi-Fi connection, it's necessary to install wall pad control CTOP2WF.

Valamennyi HW és BT készülék alapfelszereltsége a távirányító, amivel a gép összes funkciója elérhető. Elülső éjszakai fénnel és megvilágított LCD kijelzővel. Wi-Finem érhető el. Amennyiben Wi-Fi kapcsolatra van szükség, a CTOP2WF fali vezérlő telepítése szükséges.



Display LCD
BT Line



Szelepek – Valves

2 utas szelep / 2 csöves (FS-SM-HW-BT) – 2 ports valve / 2 pipes

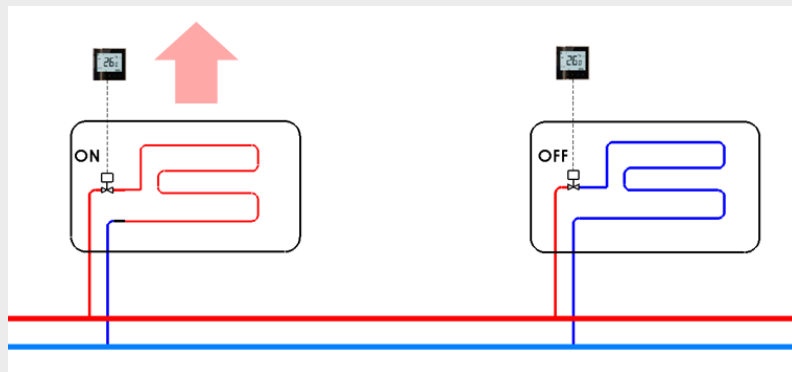

Available for all the range FS-SM-HW-BT, suggested for 2 port valves bypass in the water collector.

Elérhető valamennyi FS-SM-HW-BT modellhez, Bypass funkció csak az osztó-gyűjtőn keresztül lehetséges.

3 utas szelep / 2 csöves (FS-SM-HW-BT) – 3 ports valve / 2 pipes

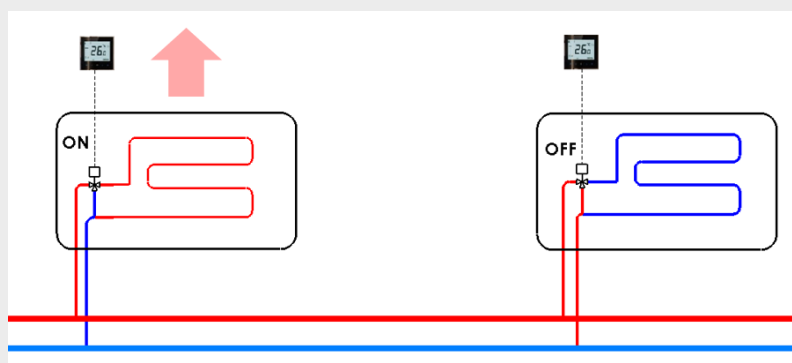

Available for all the range FS-SM-HW-BT, suggested for 90 % of installation.

Elérhető valamennyi FS-SM-HW-BT modellhez, Bypass funkcióval, az esetek 90%-ában tipikus telepítési mód.

3 utas szelep / 4 csöves (FS-SM) – 3 ports valve / 4 pipes

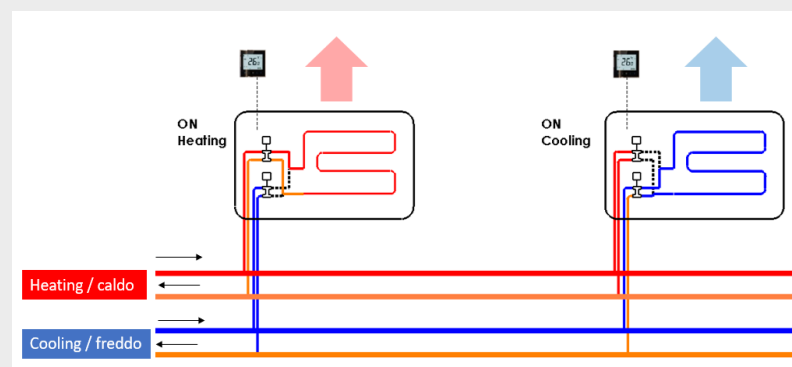

Available only for all FS-SM to make heating and cooling in the same time.

Kizárólag FS-SM modelleknél elérhető, alkalmas egyidejűleg fűtésre és hűtésre.

Infrapanel – Radiant panel

FS–SM supplied as optional / BT supplied as standard

FS–SM modellekhez opcionális / BT modellekhez alap kiegészítő

The radiant panel supply infrared warm to increase comfort in winter time. Is an optional accessory for FS and SM range and supplied as standard for BT range. **Not available for HW range.**

A hőszugárzó panel télen sugárzó meleget szolgáltat a komfortérzet növelése érdekében. Opcionális tartozék az FS és SM sorozathoz, alapfelszereltség a BT sorozathoz. HW sorozathoz nem elérhető.

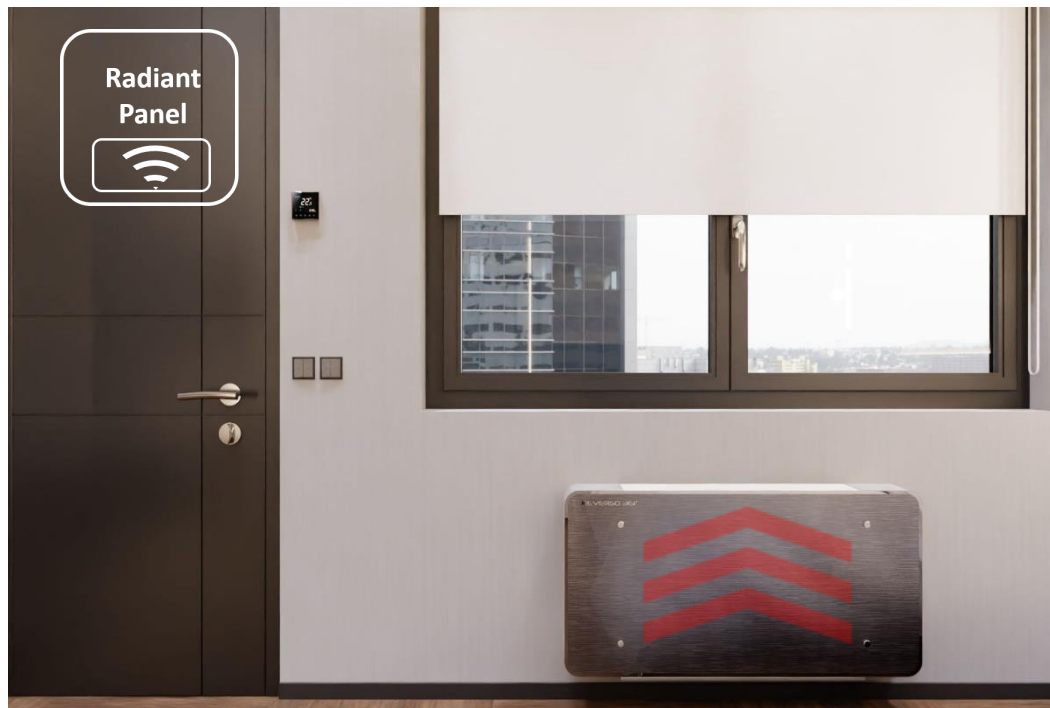

Lábak – Feet

FS–SM supplied as optional

FS–SM modellekhez opcionális kiegészítő

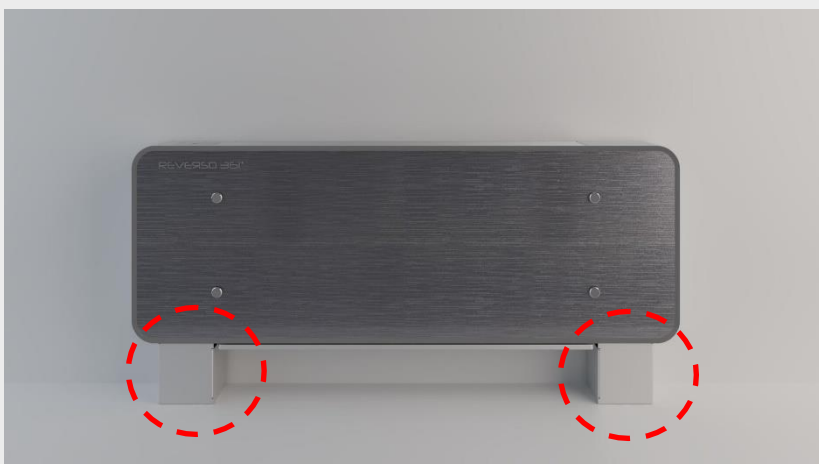

For FS and SM range, as **optional**, are supplied the metallic feet. This accessory is useful when is not possible to install the machine on the wall, for example in front to the window shop, or to cover the pipes and electric connection coming from the floor.

*Az FS és SM sorozathoz **opcionálisan** fém lábak rendelhetők. Ez a tartozék akkor hasznos, ha a gépet nem lehet falra szerelni, például a kirakat elé beépítve, de alkalmas a padlóról érkező csövek és elektromos csatlakozások elrejtésére is.*

Hátsó panel – Back panel

FS–SM supplied as optional

FS–SM modellekhez opcionális kiegészítő

For FS and SM range, as optional, are supplied back panel made like frontal panel in tempered crystal, the product is perfectly double face. This optional is useful when the machine are installed in front of glass wall or window shop.

Az FS és SM termékcsaládhoz opcionálisan – az elülső panelhez hasonló – edzett kristályüvegből készült hátlap rendelhető, így a termék tökéletesen kétoldalas lehet. Ez az opció akkor hasznos, ha a gépet üvegfal vagy kirakat elé szerelik.

Vízszintes csepptálca – Horizontal collector tray

Only for FS – supplied as optional

Kizárólag FS modellekhez opcionális kiegészítő

For FS only and for ceiling installation only .

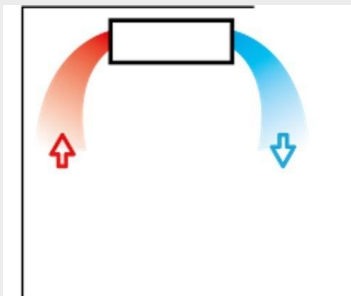

Kizárólag az FS modellek mennyezeti elhelyezéséhez.



Horizontal water tray, to recover the water.

Vízszintes csepptálca a víz összegyűjtéséhez.



Insulating for 2 port valve, obligatory.

Szigetelés 2 utas szelephoz, a hőszigetelés kötelező.



Insulating for 3 port valve, obligatory.

Szigetelés 3 utas szelephoz, a hőszigetelés kötelező.

Kondenzvíz átemelő szivattyú – Water pump

FS–SM–HW–BT supplied as optional

FS–SM–HW–BT modellekhez opcionális kiegészítő

When is necessary to discharge condense water and is necessary overcome a geodetic difference in height , we supply the water pump .

Amennyiben a kondenzvíz elvezetéséhez szintkülönbség leküzdése szükséges, valamennyi modellhez rendelhető kondenzvíz átemelő szivattyú.



Antibakteriális / vírusellenes szűrők – Anti bacteria / anti virus filters

FS–SM–HW–BT supplied as optional

FS–SM–HW–BT modellekhez opcionális kiegészítő

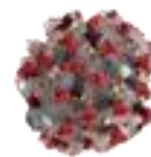
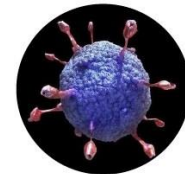
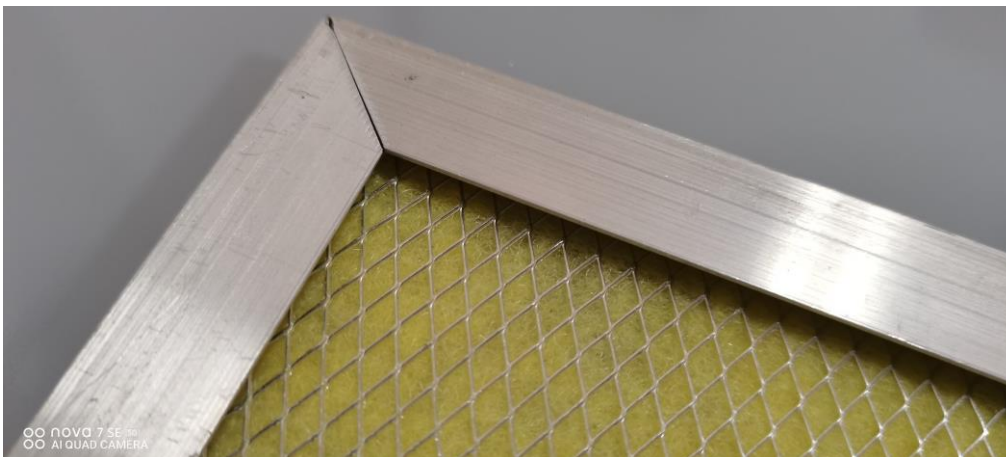

The anti-bacterial and anti-virus air purification membrane material is a new type of anti-bacterial and anti-virus material developed by Jiangsu Jiulang High-Tech CO.,LTD and National Engineering Research Center For Special Separation Membrane under the support of Ministry of Science and Technology of China key project of "Science and Technology for Economy 2020".

Az antibakteriális légszűrő membrán alapja egy új típusú antibakteriális és vírusellenes anyag, amely a Jiangsu Jiulang High-Tech CO., LTD, illetve a National Engineering Research Center For Special Separation Membrane közös fejlesztése a Ministry of Science and Technology of China támogatásával, a "Science and Technology for Economy 2020" projekt keretében.

6 REASONS

to choose Reverso

6 érv a Reverso mellett

1. Solve the limits of radiant systems
2. Replace the old water radiators
3. Replace old fan coils
4. Supply cooling in the new insulated houses
5. Improve SEER and SCOP of Heating pump
6. Improve condensing boiler efficiency

- 1. Túlléphetők a felületfűtő – hűtő rendszerek korlátai*
- 2. Kiválthatók a régi vizes radiátorok*
- 3. Kiválthatók a régi fan-coilok*
- 4. Hűtési megoldás a korszerű, leszigetelt házakba*
- 5. Javíthatók a hőszivattyúk SEER és SCOP értékei*
- 6. Javítható a kondenzációs kazánok hatásfoka*

Is there the **PERFECT** distribution system? *Létezik a TÖKÉLETES hőleadó rendszer?*

RADIANT SYSTEM – SUGÁRZÓ RENDSZER

The radiant system is a good system for invisibility and for uniform temperature in the room, but is not problem free. The main problems are, long thermal inertia to react to the variable load. Not good for cooling because need complex and expensive dehumidification system. To use insulating floor like parquet, wood, carpet is not so good for thermal transmission because slow down the system further. Reverso HW can support the radiant system

A sugárzó rendszer láthatatlan, és kiválóan alkalmas egyenletes helyiség hőmérséklet biztosítására, de közel sem problémamentes. A fő probléma a nagy hőtehetetlenség a változó igényekhez való alkalmazkodásnál. Hűtésre sem ideális, mert bonyolult és drága páratlanító rendszert igényel. A hőszigetelő anyagú padlók – például parketta, fa, szőnyeg – használata is kedvezőtlen a hőátadás szempontjából, mert tovább lassítja a rendszert. A Reverso HW hasznos kiegészítő, vagy alternatíva lehet.



RADIATOR – RADIÁTOR

The radiators actually are obsolete system for many reasons. Are system able to supply only the heating in winter, are negative for the heating pump SCOP and for condensation gas boilers efficiency because they work with high water temperature. They work statically with medium long thermal inertia.

A radiátorok valójában több okból is elavult rendszerek. Olyan be rendezésekről van szó, amelyek csak télen tudnak fűtést biztosítani, kedvezőtlenül befolyásolják a hőszivattyúk SCOP értékét és a kondenzációs gázkazánok hatásfokát, mert magas víz hőmérséklet mellett működnek. Statikusan, közepesen hosszú hőtehetetlenséggel dolgoznak.



TRADITIONAL FAN-COIL – HAGYOMÁNYOS FAN-COIL

The traditional fan-coils, are thick, noisy because use centrifugal fans and usually made in painted steel, in aesthetic contrast with final user necessity for a residential application where are required product with good design.

A hagyományos fan-coilok általában vastagok, centrifugális ventilátoraik zajosak, továbbá leginkább festett acél és műanyag burkolattal készülnek, ami éles ellentétben áll végfelhasználók esztétikai igényeivel.



In the hot cities, increase the house insulating, can increase the cooling demand more than cold cities

A melegebb városokban a házak vastag szigetelése jobban növelheti a hűtési energiaigényt, mint a hidegebb városokban.

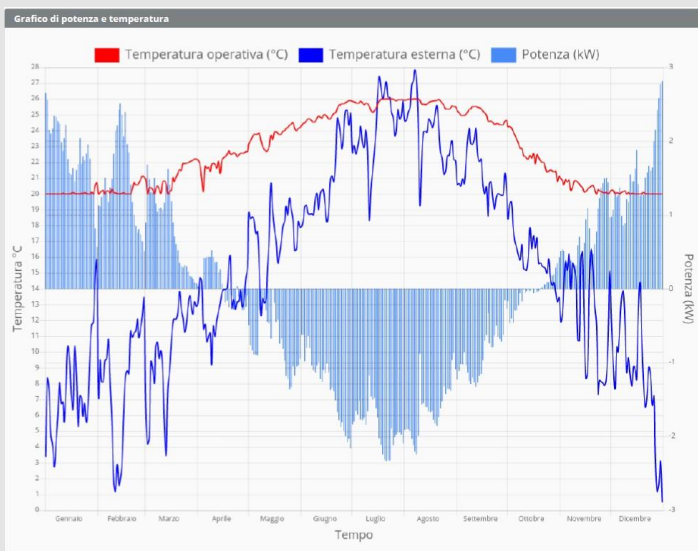

WINTER AND SUMMER LOAD – TÉLI - NYÁRI HŐTERHELÉS

In the side graph it's possible to see cooling power and heating power required to the generator to satisfy cooling demand in summer and heating demand in winter for typical house. In Summer indoor temperature required is 26 °C and in Winter 20 °C (red line).

Az oldalsó grafikonon látható a hőtermelő hűtési- és fűtési teljesítménye a nyári hűtési, illetve a téli fűtési igények kielégítéséhez egy átlagos ház esetében. Nyáron a kívánt beltéri hőmérséklet 26 °C, télen pedig 20 °C (piros vonal).

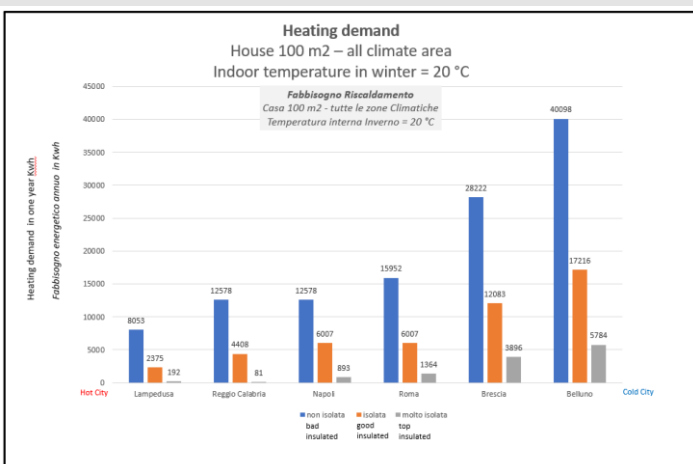

HEATING DEMAND – FŰTÉSI ENERGIAIGÉNY

In the side graph we have compared three houses with different insulating level (low – good – top), located in different cities, cold areas, medium cold and very cold areas to understand the advantages of the house insulating into reducing the heating demand / year

Az oldalsó grafikonon három különböző (alacsony – jó – felső) minőségben szigetelt ház fűtési energiaigényének összehasonlítása látható, amelyek különböző városokban, hűvös, közepesen hideg és nagyon hideg területeken található, hogy megértsük a ház szigetelésének előnyét az éves fűtési energiaigény csökkentésénél.

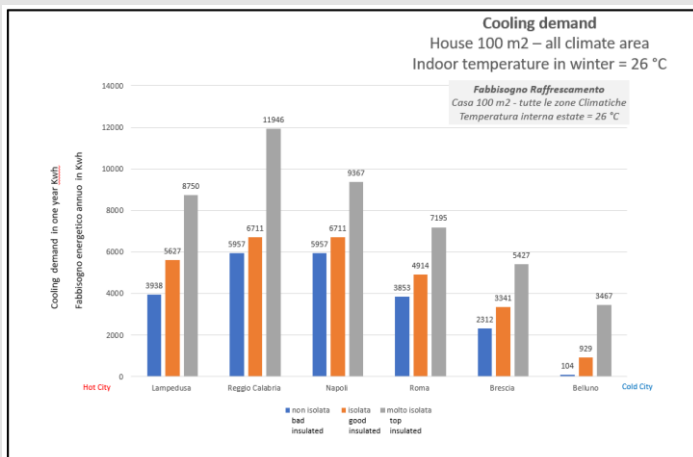

COOLING DEMAND – HŰTÉSI ENERGIAIGÉNY

In the side graph we have compared three houses with different insulating level (low – good – top), located in different cities, cold areas, medium cold and very cold areas, to understand the increasing cooling necessity for the new houses with good thermal insulation. Form here is possible to understand to consider only winter heating for a climate system it's a big limit for the new houses generation.

Az oldalsó grafikonon három különböző (alacsony – jó – felső) minőségben szigetelt ház hűtési energiaigényének összehasonlítása látható, amelyek különböző városokban, hűvös, közepesen hideg és nagyon hideg területeken található, hogy megértsük a ház szigetelésének szerepét az éves hűtési energiaigény növekedésében. Ebből látható a kizárólag fűtésre használható rendszerek hátránya a házak új generációjánál.

The new generators, condensation boiler and heating pump , to optimize their efficiency, they need to work at low temperature

Az új hőtermelőknek, mint a kondenzációs kazánoknak és a hőszivattyúknak teljesítményük optimalizálása érdekében alacsony hőmérsékleten kell működniük

HEATING PUMP – HŐSZIVATTYÚK

The heating pumps are for sure the new generation of generator for many reasons, ecology, low consumption, capacity to produce in one machine, heating, cooling and sanitary water. For this reason the best and practical hydronic terminal able to use his total potentiality are the Reverso fan coils because they works with low water temperature and for this reason, the SCOP and SEER of the heating pump, take advantages.

A hőszivattyúk számos okból a hőtermelők legújabb generációját jelentik: környezetbarát, alacsony fogyasztású, egymaga képes fűtésre és hűtésre. A Reverso fan-coil alacsony vízhőmérséklettel dolgozik, ennél fogva a legalkalmasabb eszköz, ami a hőszivattyúban rejlő potenciált, az SCOP és SEER értékeit ki tudja használni.



CONDENSING BOILER – KONDENZÁCIÓS GÁZKAZÁN

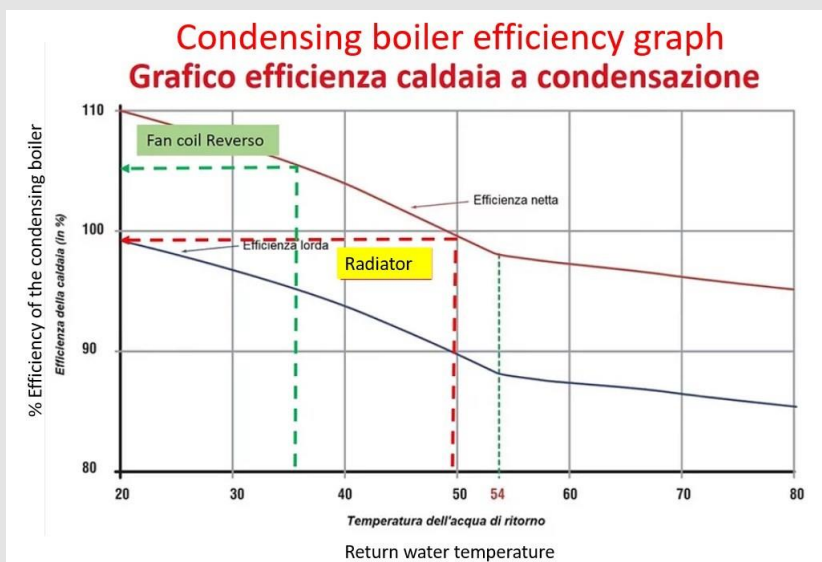

The condensing boiler unlike than traditional boiler , to obtain good efficiency , named condensing efficiency , and therefore save gas

25-30 % of the gas , need return low water temperature , this is possible only with the radiant system and Reverso fan coil and not with the radiators . On he graph on right side is possible to see this argument.

A kondenzációs kazán a hagyományos kazánoktól eltérően a kondenzáció figyelembe vételével számolt legjobb hatásfok elérése érdekében alacsony vízhőmérséklettel dolgozik. A gáz 25-30%-ának megtakarításához alacsony vízhőmérsékletre van szükség, amit csak a sugárzó rendszerrel és a Reverso fan-coil-al lehetséges hasznosítani, radiátorokkal nem. A jobb oldali grafikonon látható a kazán hatásfoka a visszatérő vízhőmérséklet függvényében.

REVERSO 36i°

Residential fan-coil

Lakossági fan-coil

Siodom-2007 Kft

1139 Budapest Tahi u. 22. Fsz.4.

info@zymbo.hu

www.zymbo.hu

