



AZ EREDETI HASZNÁLATI ÚTMUTATÓ FORDÍTÁSA

FONTOS INFORMÁCIÓ:

Köszönjük, hogy megvásárolta termékünket. Kérjük, hogy a helyes használat érdekében figyelmesen olvassa el ezt az útmutatót, és őrizze meg későbbi használat esetére.

EN

For downloading manual for this product, please enter the model name at this link:

**SK**

Pre stiahnutie manuálu k tomuto produktu zadajte modelové označenie do nasledujúceho odkazu:

**HR**

Za preuzimanje priručnika za ovaj proizvod unesite naziv modela na ovu vezu:

**SL**

Za prenos navodil za uporabo tega izdelka, vnesite ime modela na tej povezavi:

**IT**

Per scaricare il manuale di questo prodotto, inserisci il nome del modello a questo link:

**CZ**

Pro stažení manuálu k tomuto produktu zadejte modelové označení do následujícího odkazu:

**DE**

Um das Handbuch für dieses Produkt herunterzuladen, geben Sie bitte den Modellnamen für diesen Link ein:

**HU**

Termék kézikönyvének letöltéséhez írja be a modell megnevezését az alábbi linkre:

**RU**

Чтобы загрузить руководство для этого продукта, введите обозначение модели по следующей ссылке:

**ES**

Para descargar el manual de este producto, ingrese la designación del modelo en el siguiente enlace:



A jelzések értelmezése

VIGYÁZAT

Ez a jelzés súlyos vagy halálos kimenetelű sérülések veszélyét jelenti.

FIGYELEM

Ez a jelzés anyagi károk vagy személyi sérülések veszélyét jelenti.

MEGJEGYZÉS

Fontos információ. Az utasítás mellőzése anyagi károkhoz vezethet.

A felelősség elhárítása

A gyártó nem vállal felelősséget olyan károkért és sérülésekért, amelyek az alábbi okok valamelyikére vezethetők vissza:





1. Helytelen üzemeltetésből vagy kezelésből adódó termékkárosodás.
2. A termék módosítása, megváltoztatása vagy helytelen ápolása. Közös használatra más eszközökkel, ami ellenkezik a gyártói utasításokkal.
3. Amennyiben a termékkárosodásért közvetlenül korróziót okozó gázok felelősek.
4. Ha megállapításra kerül, hogy a hibás működésre a nem megfelelő szállítási körülmények következtében került sor.
5. Ha nem lett betartva a használati utasítás vagy a vonatkozó előírás az egység üzemeltetése, javítása vagy ápolása során.
6. Ha a problémát vagy a vita tárgyát más gyártók által előállított alkatrészek minőségi vagy teljesítményi paraméterei okozták.
7. Hibás működés természeti katasztrófák, nem megfelelő üzemeltetési körülmények vagy magasabb hatalom következtében.

Telepítés, áthelyezés vagy javítás szüksége esetén értesítse az eladót vagy a helyi márkaszervizt. A légkondicionáló készülék telepítését, áthelyezését vagy javítását csak a márkaszerviz végezheti el. Ellenkező esetben fennáll a súlyos károk, sérülések vagy halálos kimenetelű sérülések veszélye.

Hűtőközeg-szivárgás, a hűtőközeg eltávolítása, karbantartás vagy szétszerelés esetén egy kellő végzettséggel rendelkező szakemberhez kell fordulni, illetve be kell tartani a helyi előírásokat és rendeleteket.

A készüléket nem használhatják korlátozott fizikai, mentális vagy érzékszervi képességű, valamint kellő tapasztalattal nem rendelkező személyek (és gyerekek), amennyiben nem ügyel rájuk egy, a biztonságukért felelős személy. Ne engedje, hogy gyerekek játszanak a készülékkel.

Hűtőközeg

	A berendezés gyúlékony R32 hűtőközzel van feltöltve.		Beszerelés előtt olvassa el a szerelési kézikönyvet.
	Üzembe helyezés előtt olvassa el az útmutatót.		Javítás előtt olvassa el a szerviz-kézikönyvet.

- A klímakészülék helyes működését a rendszerben keringő speciális hűtőközeg biztosítja. Az alkalmazott hűtőközeg speciálisan tisztított R32 fluorid. A hűtőközeg gyúlékony és szagtalan. Szivárgása esetén bizonyos körülmények között fellobbanhat. A hűtőközeg gyúlékonysága azonban alacsony, és csak tűzzel lehet meggyújtani.
- A hagyományos hűtőközgekhez képest az R32 nem szennyezett, nem károsítja az ózonréteget, alacsony üvegházhatású. Az R32 nagyon jó termodinamikai tulajdonságokkal rendelkezik, és energetikai hatékonysága jelentős. Ezért a termék kevesebb hűtőközeget igényel működéséhez.

VIGYÁZAT

A készülék tisztításához és leolvasztásához csak a gyártó által javasolt eszközök használhatók. Ha a készülék javításra szorul, forduljon a legközelebbi márkaszervizhez.

Szakképesítéssel nem rendelkező személyek által végzett javítások veszélyesek lehetnek! A készüléket olyan helyiségbe kell helyezni, ahol nincsenek gyúlékony hőforrások (nyílt láng, működő gáztűzhely vagy elektromos fűtőttest izzó szálakkal). Ne lyukassza ki és ne gyújtsa meg a készüléket! A készülék beszereléséhez, üzemeltetéséhez vagy tárolásához egy X m²-nél nagyobb területű helyiséget kell választani. (A X terület nagysága a „Gyúlékony hűtőközeg helyes használata” fejezetben, az „a” táblázatban található. A készülék gyúlékony R32 hűtőközzel van feltöltve. Javítások szigorúan kövessék a gyártói utasításokat. Ne feledje, hogy a gáz szagtalan. Olvassa el a kézikönyvet.



A készüléket nem használhatják korlátozott fizikai, mentális vagy érzékszervi képességgű, valamint kellő tapasztalattal nem rendelkező személyek (és gyerekek), amennyiben nem ügyel rájuk egy, a biztonságukért felelős személy. Ne engedje, hogy gyerekek játszanak a készülékkel.



R32: 675

Ez az ikon azt jelenti, hogy a készülék nem selejtezhető a háztartási hulladékkal együtt.

A felelősségteljes hulladékselejtezés és a nyersanyagok újrahasznosítása megelőzi az esetleges negatív kihatásokat a környezetre és az emberi egészségre.

Szállítsa el a helyi gyűjtőtelepre a selejtezésre szánt régi készüléket, vagy lépjen kapcsolatba a termék viszonteladójával, aki ugyancsak átveheti Öntől a készüléket, és gondoskodik majd a termék helyes és biztonságos selejtezéséről.

Telepítés, áthelyezés vagy javítás szükségese esetén értesítse az eladót vagy a helyi márkaszervizt. A légkondicionáló készülék telepítését, áthelyezését vagy javítását csak a márkaszerviz végezheti el. Ellenkező esetben fennáll a súlyos károk, sérülések vagy halálos kimenetelű sérülések veszélye.

■ A gyúlékony hűtőközeg biztonságos használata

Szerelők és karbantartók – kvalifikációs követelmények

- A klímarendszerekkel foglalkozó személyzetnek rendelkeznie kell egy felhatalmazott szervezet által kiállított érvényes tanúsítvánnyal és a hűtőrendszerekkel való munkavégzésre vonatkozó, az iparág által elismert képesítéssel. Ha a karbantartáshoz vagy javításhoz más technikusokra van szükség, akkor a gyúlékony hűtőközögek használatára jogosult személyeknek kell felügyelnie őket.
- A készülék javítását csak a gyártó által javasolt módon szabad elvégezni.

Szerelési tudnivalók

- A klímakészülék olyan helyiségben kell felszerelni, melynek a minimálisnál nagyobb az alapterülete. A helyiség minimális alapterületére vonatkozó adatok az adatlapon, vagy az alábbi táblázatban találhatók.
- Tilos lyukakat fúrni a hűtővezetékbe, vagy tűzbe dobni azt.
- A szerelés után el kell végezni egy szivárgásellenőrző tesztet.

„a” táblázat: A helyiség minimális területe (m²)

Hűtőközeg töltet (kg)	Padlóra szerelve	Ablakra szerelve	Falra szerelve	Mennyezetre szerelve
≤1,2	/	/	/	/
1,3	14,5	5,2	1,6	1,1
1,4	16,8	6,1	1,9	1,3
1,5	19,3	7	2,1	1,4
1,6	22	7,9	2,4	1,6
1,7	24,8	8,9	2,8	1,8
1,8	27,8	10	3,1	2,1
1,9	31	11,2	3,4	2,3
2	34,3	12,4	3,8	2,6
2,1	37,8	13,6	4,2	2,8
2,2	41,5	15	4,6	3,1
2,3	45,4	16,3	5	3,4
2,4	49,4	17,8	5,5	3,7
2,5	53,6	19,3	6	4

Karbantartás

- Győződjön meg arról, hogy a karbantartási tér és a helyiség alapterülete megfelelnek az adatlapon feltüntetett követelményeknek.
- A berendezés csak olyan helyiségben üzemeltethető, amely megfelel az adatlapon feltüntetett követelményeknek.

Győződjön meg arról, hogy a karbantartási tér szellős.

- Munka közben biztosítani kell az állandó szellőzést.

- Ellenőrizze, hogy a karbantartási térben nincs-e nyílt láng vagy lehetséges tűzforrás.
- Tilos nyílt lángot használni a karbantartási térben, és ki kell tenni egy „Dohányozni tilos” figyelmeztető táblát.
- Ellenőrizze, hogy a jelölések a készüléken jó állapotban vannak-e.
- Cserélje ki a rosszul látható, vagy sérült jelöléseket.

Hegesztés

Ha a karbantartás folyamán szükség van a hűtőcsövek vágására vagy hegesztésére, tartsa be az alábbi lépéseket:

- a) Kapcsolja ki a készüléket és válassza le az áramkörtől.
 - b) Távolítsa el a hűtőközeget.
 - c) Szivattyúzza ki a levegőt.
 - d) Tisztítsa meg a csöveket nitrogéngázzal (N₂)
 - e) Végezze el a vágásokat vagy hegesztéseket.
 - f) Üzemeltesse a berendezést.
- A visszanyert hűtőközeget egy speciális tartályban kell tárolni.
 - Győződjön meg arról, hogy a szivattyú levegőkimeneténél nincs nyílt láng, és a helyiség jól szellőztetett.

Hűtőközeg-betöltés

- A betöltésnél kizárólag R 32 hűtőközeghez való készletet szabad használni. Ügyeljen, hogy ne érintkezzenek egymással különböző típusú hűtőközegek. A hűtőközeg betöltésnél a hűtőközeg tartályának függőleges helyzetben kell állnia.
- A betöltés után egy címkét kell ragasztani a készülékre, amelyre fel vannak tüntetve a hűtőközeg betöltésével kapcsolatos adatok.
- Ügyeljen, hogy ne töltse túl a hűtőközeget.
- A töltés befejezése után és a próbaüzem előtt ellenőrizze a hűtőközeg esetleges szivárgását. A szivárgást ellenőrző tesztet a készülék áthelyezése esetén is el kell végezni.

Szállítással és tárolással kapcsolatos biztonsági utasítások

- Szállítás után, a csomag kiemelése és megnyitása előtt, végezzen el egy ellenőrzést egy gyűlékony gáz érzékelővel.
- A helyiségben tilos nyílt lángot használni. Tilos a dohányzás.
- Be kell tartani a helyi előírásokat és törvényeket.



Telepítés

- A telepítést és karbantartást szakképzett technikusokra kell bízni.
- A telepítésnél be kell tartani a helyi elektrotechnikai biztonsági szabványokat és előírásokat.
- Használjon egy önálló áramkört és egy, a biztonsági előírásoknak megfelelő paraméterekkel rendelkező megszakítót.
- A kültéri és beltéri egység összes áramvezető huzalját szakembernek kell bekötnie.
- Minden szerelés előtt le kell választani a készüléket az áramkörrelől.
- Ellenőrizze, hogy a tápfeszültség megfelel-e a készülék követelményeinek.
- A nem stabil tápfeszültség vagy a helytelen csatlakoztatás működési zavarokat okozhat. A készülék használata előtt szerelje fel a megfelelő tápkábeleket.

- A földelési ellenállásnak meg kell felelnie az érvényes helyi elektrotechnikai normáknak.
- A készüléket földelni kell a vonatkozó szabványok szerint. Szakszerűtlen földelés esetén fennáll az áramütés veszélye.
- Ne csatlakoztassa a készüléket az áramkörhöz a szerelés befejezése előtt.
- Szereljen fel biztonsági megszakítót. Ellenkező esetben a készülék megsérülhet.
- Az elektromos hálózatra való stabil csatlakozásnál a kikapcsoláshoz egy szétkapcsolót kell beiktatni, amely az összes pólust lekapcsolja, és szétkapcsolt állapotban az érintkezői közötti távolság minimum 3 mm.
- A megszakítónak védelmet kell nyújtania zárlat és túlterhelés ellen.



FIGYELEM

Telepítés

- A telepítési és felhasználási útmutatót a termék gyártója biztosítja.
- Olyan helyet válasszon, amely biztonságos távolságban van gyermekektől, háziállatoktól és növényektől. Szükség esetén kerítse el az egységet egy kerítéssel.
- A beltéri egységet a fal közelében kell telepíteni. Ne használjon nem megfelelő vezetéket.
- Ha a vezeték túl rövid, forduljon az eladóhoz és kérjen egy megfelelő, hosszabb vezetéket. A készüléket úgy kell elhelyezni, hogy az elektromos aljzat könnyen hozzáférhető legyen.
- Ha csatlakozódugóval van bekötve a készülék, akkor ennek könnyen hozzáférhetőnek kell lennie telepítés után.
- Ha nem alkalmaz csatlakozódugót, a kikapcsoláshoz egy szétkapcsolót kell beiktatni

az áramkörbe.

- A sárgászöld vezeték a készülékben a földelő vezeték, és egyéb célokra nem használható.
- A légkondicionáló berendezés az elektromos berendezések 1. osztályába tartozik. A készüléket földelni kell a vonatkozó szabványok szerint. A földelés csatlakoztatását csak egy képzett szakember végezheti el. Az áramütés veszélyének elkerülése érdekében biztosítsa be a földelés rendszeres ellenőrzését.
- A hűtőkör hőmérséklete magas lehet. Az összekötő kábelt biztonságos távolságban kell vezetni a hűtőkör csöveitől.



Üzemeltetés és karbantartás

- A készüléket használhatják 8 évnél idősebb gyerekek, valamint csökkent fizikai, mentális vagy érzékszervi képességű, vagy kellő tapasztalatokkal nem rendelkező személyek is, amennyiben felügyelnek rájuk, vagy kellő utasításokat kaptak a készülék használatát illetően egy, a biztonságukért felelős személytől.
- Ne engedje, hogy gyerekek játszanak a készülékkel.
- A tisztítást és karbantartást nem végezhetik gyerekek kellő felügyelet nélkül.
- A sérült tápkábelt a fennálló veszélyek elkerüléséhez csak a gyártó, márkaszerviz vagy más szakképzett személy cserélheti ki. Ne használjon hosszabbítót több elosztóval vagy egy önálló elosztót az áramkörre való csatlakoztatáshoz. Fennáll a tűzképződés veszélye.
- Tisztítás előtt mindig válassza le a készüléket az áramkörről. Ellenkező

esetben fennáll az áramütés veszélye.

- Ne mossa meg vízzel a készüléket. Fennáll az áramütés veszélye.
- Ne fecskendezzen vizet a beltéri egységre. Fennáll az áramütés, illetve a készülék károsodásának a veszélye.
- Soha ne javítsa személyesen a légkondicionáló berendezést. Ez áramütést vagy anyagi károkat okozhat. Ha a készülék javításra szorul, forduljon az eladóhoz.
- A szűrő kiemelésénél ne érjen a hőcserélő éles széleihez, mert ezek sérüléseket okozhatnak.
- Ne nyúljon kézzel vagy más tárgyakkal a levegőt beszívó és kifúvó nyílásokba. Fennáll a sérülések és a készülék károsodásának a veszélye.



FIGYELEM

Üzemeltetés és karbantartás

- Ne öntse le vízzel a távirányítót, mert ez működési zavarokat okozhat.
- Ne szárítsa a szűrőt hajszárítóval vagy tűznél, mert ez a szűrő deformálásához vezethet, vagy tüzet okozhat.
- Ne akadályozza semmivel a levegőt beszívó és kifúvó nyílásokat. Ez működési zavarokat okozhat.
- Ne lépjen rá a kültéri egység fedőlapjára, és ne tegyen rá nehéz tárgyakat. Ez anyagi károkat és személyi sérüléseket okozhat.
- Az alábbi esetekben kapcsolja ki és válassza le az áramkörrel a készüléket. Ezután vigye el a készüléket a szervizbe vagy az eladóhoz, ahol szakszerűen megjavítják majd.
- A tápkábel forró vagy megrongálódott.
- Rendellenes hangok működés folyamán.
- Gyakran kikapcsol a megszakító.

- A készülékből bűz és égett szag érezhető.
- A beltéri egységből szivárog a hűtőközeg.

Az UV-C lámpa használata

VIGYÁZAT

Ez a készülék C típusú UV-sugárforrást tartalmaz. Ne nézzen az UV-C lámpa fényébe.

- Ez a készülék UV-C lámpát tartalmaz.
- A készülék kinyitása előtt olvassa el a karbantartási utasításokat.
- A tisztításra és egyéb felhasználói karbantartásra vonatkozó utasítások:
 - ① A készüléket tisztítás vagy karbantartás előtt le kell választani a hálózatról.
 - ② Nyissa ki a panelt és vegye ki a szűrőt.
 - ③ Tisztítsa meg a kvarcüveget puha pamutkendővel.
 - ④ Tisztítsa meg és szerelje vissza a szűrőt, majd zárja be a panelt.
- A tisztítás módja, gyakorisága, és a szükséges biztonsági óvintézkedések betartása:

Tisztítási módszer: Törölje le a kvarcüveget puha ruhával, amíg a felület tiszta nem lesz.

Tisztítás gyakorisága: tisztítsa az üveget 6 havonta; a tisztítás gyakoriságát a légszennyezettségi szint szerint állítsa be.

Megelőző intézkedések:

 - ① Tisztítás előtt kapcsolja ki a készüléket, és válassza le a tápellátást. Ellenkező esetben fennáll az áramütés és az UV-sugárzás okozta egészségkárosodás veszélye.
 - ② Az UV-C lámpa tisztításához ne használjon illékony anyagokat, alkoholt, hígítókat vagy lakkokat. Az UV-C lámpa megsérülhet.
 - ③ Sérülések veszélye miatt ne érintse meg a beltéri egység hőcserélőjének lamelláit.
 - ④ Ne karcolja meg az üvegfelületet a törlésnél.
- A készülék nem szándékos használata vagy a burkolat sérülése veszélyes UV-C sugárzás kibocsátását eredményezheti. Az UV-C sugárzás már kis dózisban is károsíthatja a szemet és a bőrt.
- A nyilvánvalóan sérült berendezéseket nem szabad használni.
- A felhasználói karbantartás során ajánlott a tápellátást lekapcsolni az "Ultraibolya sugárzás veszélye" szimbólummal ellátott fedelek és hozzáférési panelek felnyitása előtt.
- Az "Ultraibolya sugárzás veszélye" szimbólummal ellátott UV-C szívárgásvédőket nem szabad eltávolítani.
- - Ne használjon UV-C lámpákat a készüléken kívül.

VIGYÁZAT

Ne használja az UV-C sugárzót, ha kivette a készülékből.

- A veszélyes helyzetek elkerülése érdekében a felhasználó nem cserélheti ki az UV-C lámpát. A cserét a gyártó vagy a szerviz szakképzett személyzetének kell elvégeznie.



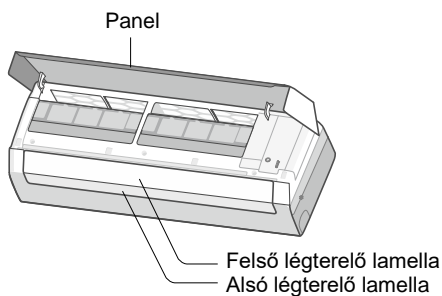
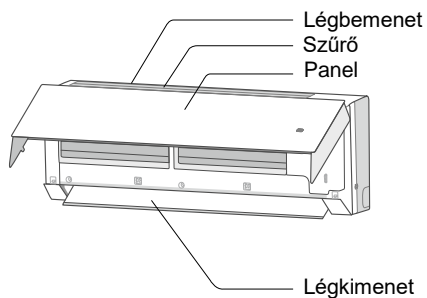

A készülék részei

Beltéri egység

Beltéri egység



Displej

Fűtés mód	
Hűtés mód	
Párátlanítás mód	
Hőmérséklet-jelző	26
Tápegység-jelző	
Páratartalom-jelző	%

MEGJEGYZÉS

- Ez egy általános leírás, a jelző színe eltérő lehet. Mindig a valódi termék a fontos.
- Az Ön kijelzője részben eltérő lehet az itt ábrázolttól. Mindig a valódi termék a fontos.
- .

Távírányító és vezérlés

A távírányító gombjai



Ikonok a távírányító kijelzőjén

	Csendes működés	
	Ventilátorsebesség beállítása	
	Turbó mód	
	Jelsugárzás	
Üzem mód		Automata mód
		Hűtés mód
		Páratlanítás mód
		Ventilátor mód
		Fűtés mód
	X-FAN funkció	
	Páratartalom-szabályozás	
	Működés korlátozott teljesítményel	
	Beállított hőmérséklet	
	Helyiség hőmérséklete	
	Helyiség páratartalma	
ONOFF	Időzített be/kikapcsolás	
	Időbeállítás	
	Légterelés balra/jobbra	
	Légterelés fel/le	
	Gyermekzár	
	Gyors hűtés	
	Egészség és UVC sugárzás funkció	
WiFi	WiFi funkció	
	LED	
	Auto LED	
	I FEEL funkció	
	Alvás mód	

A távirányító gombjainak funkciói

MEGJEGYZÉS

- Ez egy univerzális távirányító, amely különböző funkciókkal rendelkező klímakészülékekhez használható. Amennyiben az adott modell nem rendelkezik egy funkcióval, a gomb megnyomása után a távirányítón a berendezés változatlanul működik majd tovább.
- A készülék csatlakoztatása után a légkondicionáló berendezésből egy hangjel lesz hallható. Világít az üzemeltetés ikon. Ezután a készüléket a távirányítóval lehet vezérelni.
- Ha be van kapcsolva a készülék, a távirányító egy gombjának megnyomása után a kijelzőn egyszer felvillan a jelsugárzó ikon, a légkondicionálóból pedig felhangzik a jelfogadást igazoló hangjelzés.

On/Off (Be/Ki) gomb

Nyomja meg a készülék bekapcsolásához.
Nyomja meg újra a kikapcsoláshoz.

Mode (Üzemmód) gomb

Nyomja meg az üzemmód beállításához ebben a ciklusban:



- Automata üzemmódban a klíma automatikusan működik a gyári beállítás alapján. A Fan gombbal be lehet állítani a ventilátorsebességet. A gombbal be lehet állítani a légtérelés irányát.
- Hűtés módban a klíma Hűtés üzemmódban működik. A + vagy - gombbal be lehet állítani a célhőmérsékletet. A Fan megnyomásával be lehet állítani a ventilátorsebességet. A gombbal be lehet állítani a légtérelés irányát.
- Párátlanítás módban a klíma Párátlanítás üzemmódban működik alacsony ventilátorsebességgel. Párátlanítás módban nem lehet beállítani a ventilátorsebességet. A gombbal be lehet állítani a légtérelés irányát.
- Ventilátor módban a készülék csak fújja a levegőt, de nem hűt és nem is melegít. Minden jelző ki van kapcsolva. A Fan gombbal be lehet állítani a ventilátorsebességet. A gombbal be lehet állítani a légtérelés irányát.
- Fűtés módban a klíma Fűtés üzemmódban működik. A + vagy - gombbal be lehet állítani a célhőmérsékletet. A Fan megnyomásával be lehet állítani a ventilátorsebességet. A gombbal be lehet állítani a légtérelés irányát.

MEGJEGYZÉS

- Hogy Fűtés módban az egységből ne áramoljon hideg levegő, a beltéri egység 1-5 perces késéssel kezdi fűjni a levegőt (ez az időtartam a helyiség hőmérsékletétől függ). A távvezérlővel beállítható hőmérséklet-tartomány 16–30°C.
- Automata módban a hőmérséklet beállítható és ábrázolható.
- Néhány modell nem rendelkezik ezzel az üzemmód-jelzővel.
- A csak hűtőfunkciós klíma nem működhet Fűtés üzemmódban. Ha a távvezérlővel a fűtés módot választja, a klíma nem kapcsolható be a BE/KI gombbal.)

Fan (Ventilátorsebesség) gomb

A gomb megnyomásával az alábbi ciklusban váltakozik a ventilátorsebesség: AUTO (Automatikus), (Csendes működés), (Alacsony), (Alacsony-közepes), (Közepes), (Közepes-magas), (Magas) és (Turbo), AUTO.

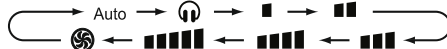

MEGJEGYZÉS

- Párátlanítás módban alacsony ventilátorsebesség van beállítva.
- X-FAN funkció: Ha Hűtés vagy Párátlanítás módban 2 másodpercre lenyomja a ventilátorsebesség gombot, megjelenik az ikon, és az egység kikapcsolása után a beltéri egység ventilátora még néhány percig forog és kiszáritja az egység belsejét. A készülék csatlakoztatása után a funkció alapértelmezett módon ki van kapcsolva. A X-FAN funkciót nem lehet használni Automata, Ventilátor vagy Fűtés módban.
- A funkció biztosítja a beltéri egység párologtatójóról a nedvesség kiszáritását az egység kikapcsolása után, és megelőzi a penészgombák szaporodását.
- Ha be van kapcsolva az X-FAN funkció: Az egység kikapcsolása után az ON/OFF gomb megnyomásával a beltéri egység ventilátora még rövid ideig alacsony sebességgel forog. A funkció közvetlen kikapcsolásához nyomja le 2 másodpercre a ventilátorsebességet beállító gombot.
- Ha ki van kapcsolva az X-FAN funkció: Az egység kikapcsolásánál az ON/OFF megnyomásával az egész egység működése azonnal leáll.

+ / - (Növelés/Csökktetés) gomb

A+ vagy - gomb minden megnyomásával a beállított hőmérséklet 1°C értékkel emelkedik, vagy csökken. Ha a + vagy - gombot 2 másodpercre lenyomva tartja, a távirányón a hőmérséklet beállítása gyorsan változik. Ha a kívánt érték elérésekor elengedi a gombot, a változás a beltéri egység kijelzőjén is megjelenik.

Wifi (vezérlés WiFi-vel) gomb

Nyomja meg a WiFi gombot a WiFi funkció bekapcsolásához. A távirányítón megjelenik a WiFi ikon. A WiFi 5 másodpercig tartó lenyomása esetén a WiFi funkció kikapcsol, a WiFi ikon eltűnik. Kikapcsolt készüléknél nyomja le egyszerre a MODE és WiFi gombokat 1 mp-re. Ez a WiFi modul resetelését eredményezi a gyári beállításra.

MEGJEGYZÉS

- Tato funkce k dispozici jen u některých modelů.

Health (Egészség) gomb

Nyomja meg a gombot az Egészség vagy UVC funkció be/kikapcsolásához.

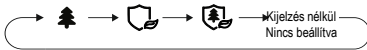

- Az (Egészség) választása esetén a távirányítón bekapcsol az iongenerátor.
- beállítása esetén a távirányítón bekapcsol a sterilizálás UVC sugárzással funkció.
- beállítása esetén a távirányítón bekapcsol az iongenerátor és az UVC sterilizálás is.

MEGJEGYZÉS

- Az Egészség és UVC sterilizálás funkcióval csak néhány modell rendelkezik.

UD-swing (Légterelés fel/le) gomb

Nyomja meg a gombot a fel/le irányban történő légterelés szögének beállításához az alábbi ciklusban:

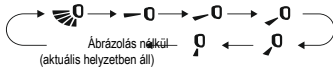

- választása esetén a klímakészülék automatikusan tereli a kiáramló levegőt. A vízszintes légterelő lamella automatikusan, felváltva fel/le mozog, maximális szögben.
- , , vagy választása esetén a készülék csak a beállított irányban fújja a levegőt. A vízszintes légterelő lamella az adott helyzetben áll.
- A légterelés szögének beállításához nyomja le több, mint 2 másodpercre gombot. A kívánt szög elérésénél engedje el a gombot.

MEGJEGYZÉS

- Ha több, mint 2 másodpercre lenyomva tartja a gombot, a légterelő lamella felváltva fog fel/le mozogni. A gomb elengedése esetén a lamella azonnal leáll az aktuális helyzetben.
- Ha légterelés fel/le módban bekapcsolja a légterelő funkciót a gomb megnyomásával, és 2 mp után újra megnyomja ezt a gombot, a légterelés funkció kikapcsolódik. Ha most 2 másodpercen belül újra lenyomja a gombot, a légterelés funkció a fenti ciklus szerint fog váltakozni.

Humidity (Páratartalom) gomb

Hűtés módban a gomb megnyomásával kiválasztható a páratartalom-szabályozás Hűtés móddal, az okos páratlantítás Hűtés móddal vagy a normál Hűtés mód ebben a ciklusban:



- Páratartalom- szabályozás Hűtés móddal beállítása esetén a távirányítón megjelenik a , a "88" páratartalom érték, és a "%" jelző 5 másodpercig villog; ezalatt a + vagy - gombbal beállíthatja a kívánt páratartalom értéket. Páratartalom-szabályozásnál Hűtés módban a távirányítón a páratartalom beállítási tartománya 40-80%.

Páratartalom-szabályozásnál Hűtés móddal a kívánt hőmérsékletet be lehet állítani.

- Okos páratlantítás hűtés móddal beállítása esetén a távirányítón megjelenik a ; a távirányítón és a beltéri egységen 5 másodpercre megjelenik az „AO”.

Okos páratlantításnál Hűtés móddal a kívánt hőmérsékletet be lehet állítani.

- Az okos páratlantításnál a páratartalom automatikusan áll be úgy, hogy az emberi test számára kényelmes legyen; nem kell kézzel beállítani a páratartalmat.

Páratlantítás módban nyomja meg ezt a gombot a páratartalom-szabályozás páratlantító móddal, állandó páratlantító móddal, vagy normál páratlantító móddal történő kiválasztásához ebben a ciklusban:



- Páraszabályozás páratlantítás móddal beállítása esetén a távirányítón megjelenik a , "%" és a "88" páratartalom érték; a + vagy - gombbal beállíthatja a kívánt páratartalom értéket.

A távirányítón a páratartalom beállítási tartománya 30–70 %.

Páraszabályozás páratlanítás móddal beállításban nem lehet beállítani a hőmérsékletet.

- Állandó páratlanítás beállítása esetén a távirányítón megjelenik a ; a távirányítón és a beltéri egységen 5 másodpercre megjelenik a „Co”. Állandó páratlanításban nem lehet beállítani a hőmérsékletet.
- Állandó páratlanítás módban az egység állandóan páramentesít; nem szükséges beállítani a hőmérsékletet és páratartalmat.

MEGJEGYZÉS



- A klíma elsősorban a hőmérséklet szabályozására használatos, míg a páratartalom szabályozása kiegészítő funkció. A páratartalmat olyan tényezők befolyásolják, mint a beltéri és kültéri környezet, a beltéri légzárás mértéke és a beltéri légáramlás.
- Ha a beállított páratartalom magasabb, mint a tényleges páratartalom, a beállított páratartalom nem érhető el.
- Ha a páratartalom-érzékelő hibás, a hűtési vagy páratlanítási üzemmódban a páratartalom-beállítás figyelmen kívül marad, és a készülék normál hűtési vagy páratlanítási üzemmódban működik.

LR-swing (Légterelés balra/jobbra) gomb

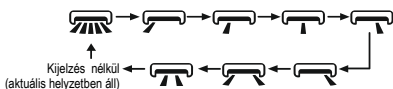
Nyomja meg a gombot a balra/jobbra irányuló légterelés szögének beállításához az alábbi ciklusban:



MEGJEGYZÉS

- Ha több, mint 2 másodpercre lenyomva tartja a gombot, a légterelő lamella váltakozva balra/jobbra kezd mozogni. A gomb elengedése esetén a lamella azonnal megáll az aktuális helyzetben.
- Ha légterelés balra/jobbra módban bekapcsolja a légterelés funkciót a  gomb megnyomásával, és 2 mp után újra megnyomja ezt a gombot, a légterelés funkció  kikapcsolódik. Ha most 2 másodpercen belül újra lenyomja a gombot, a légterelés funkció a fenti ciklus szerint váltakozik.
- Ezzel a funkcióval csak néhány modell rendelkezik.

Timer Időzítő) gomb

Bekapcsolt egységnél nyomja meg egyszer a gombot az időzített kikapcsolás beállításához. A HOUR és OFF kijelzők villogni fognak. 5 másodpercen belül nyomja meg a + vagy - gombot a bekapcsolási idő beállításához. A + vagy - gomb minden egyes megnyomásával a beállított idő 0,5 órával nő, vagy csökken. A +

vagy - gombot 2 másodperces lenyomva tartásával a beállított idő gyorsan változni kezd. A kívánt idő elérésekor engedje fel a gombot. Nyomja meg a TIMER gombot a beállítás mentéséhez. A HOUR és OFF nem villognak tovább.



Időzített kikapcsolás törlése: időzített kikapcsolás állapotban nyomja meg újra a TIMER gombot.

- Kikapcsolt egységnél nyomja meg egyszer a gombot az időzített bekapcsolás beállításához. A beállítás ugyanaz, mint az előző pontnál. Időzített bekapcsolás törlése: időzített bekapcsolás állapotban nyomja meg újra a TIMER gombot.

MEGJEGYZÉS

- Időbeállítási tartomány: 0,5-24 óra
- - A beállításnál a gombnyomások közötti idő legfeljebb 5 mp lehet. Ellenkező esetben a távvezérlő automatikusan kilép a beállítási módból.

Sleep (Álvás) gomb

A gomb megnyomásával ciklusosan be lehet állítani az Alvás 1 () , Alvás 2 () , Alvás 3 () vagy Kikapcsolva módot. Csatlakoztatásnál az Alvás mód ki van kapcsolva.

Alvás 1 mód

- Hűtés módban: Az Alvás 1 mód bekapcsolása után 1 óra leteltével a beállított hőmérséklet 1°C-kal, 2 óra után – pedig 2°C-kal megemelkedik. Ezután az egység tovább működik ezzel a beállítással.
- Fűtés módban: Az Alvás 1 mód aktiválása esetén 1 óra múlva a beállított hőmérséklet 1°C, 2 óra múlva pedig 2°C értékkel csökken. Ezután az egység tovább működik ezzel a beállítással.

• Alvás 2 mód

Ebben az üzemmódban az egység a gyártásnál beállított, változó hőmérséklet-értékek (csoportos hőmérséklet - görbék) alapján fog működni.

• Alvás 3 mód

Ebben az üzemmódban az egység a felhasználó által beállított, változó hőmérséklet értékek (hőmérséklet-görbe) alapján fog működni.

(1) Alvás 3 módban tartsa lenyomva a Health gombot, és a távvezérlő átkapcsol a hőmérséklet-szabályozás felhasználói beállításába. A távvezérlő kijelzőjén az óra mezőben 1 óra látható, a hőmérséklet beállítási mezőben villogni fog az utolsó, Alvás módhoz beállított hőmérséklet érték (üzembe helyezéskor a gyári beállítás).

- (2) A + vagy – gombbal változtassa meg a beállítást, és mentse el a Health megnyomásával.
- (3) Ez után a művelet után az időmezőben az óra automatikusan megemelkedik 1 órával (azaz 2 órára, a további ciklusokban fokozatosan 3-8 órára), és a hőmérséklet mezőben villogni fog az utoljára beállított hőmérséklet.
- (4) Ismétlje meg a 2 – 3 lépést a célhőmérséklet beállításához a 8. óraig. Ezzel befejeződik a hőmérséklet – görbe beállítás Alvás üzemmódban. A távirányító kijelzőjén ismét az óra és hőmérséklet aktuális beállítása lesz látható.

- A hőmérséklet-görbék felhasználói beállításának ellenőrzése Alvás 3 módban:

Ugyanúgy kell eljárni, mint a beállításnál. Lépjen be a hőmérséklet-görbék beállítási funkciójába, de ne változtassa meg az értéket, csak igazolja a Health megnyomásával.

Megjegyzés: Ha a beállítás módban vagy a beállítás ellenőrzésénél az Alvás 3 módban 10 másodpercen belül nem aktivál egy gombot sem, a beállítás befejeződik, és a távvezérlő kijelzőjén felülül az előző ábrázolás. A beállítás vagy a hőmérséklet-görbe ellenőrzés funkciót az ON/OFF, Mode, vagy Sleep gomb megnyomásával is be lehet fejezni.

LIGHT gomb

Nyomja meg a gombot a LED-kijelző fényállapotának beállításához a lenti ciklusban:

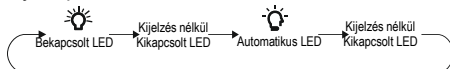

• (automatikus (ED) beállítása esetén a távirányítóval a beltéri egységen a LED kijelző fényereje automatikusan a környezeti fényerősséghez igazodik.

Gombok kombinációi-funkciók

Energiatakarékos funkció

Hűtés módban nyomja le egyszerre a Mode és TIMER gombot az energiatakarékos funkció be/kikapcsolásához. A funkció aktiválása után a távvezérlő kijelzőjén megjelenik a SE jelzés, és a klímakészülék automatikusan módosítja a célhőmérsékletet a gyári beállítás szerint maximális energiatakarékosság szempontjából. Az energiatakarékos funkció kikapcsolásához Hűtés módban nyomja le egyszerre a Mode és TIMER gombokat.

MEGJEGYZÉS

- Energiatakarékos módban automatikus ventilátorsebesség van beállítva, és ezt nem lehet megváltoztatni.
- Energiatakarékos módban nem lehet megváltoztatni a célhőmérsékletet.
- Az Alvás és Energiatakarékos funkciókat nem lehet egyidejűleg alkalmazni. Ha Hűtés módban aktiválva volt az Energiatakarékos funkció, akkor a Sleep megnyomása után az Energiatakarékos funkció kikapcsol. Ha Hűtés módban aktiválva volt az Alvás funkció, akkor az Energiatakarékos funkció aktiválása után az Alvás funkció kikapcsol.

Gyermekzár funkció

Az On/Off és – a gomb egyidejű megnyomásával be/ki lehet kapcsolni a gyermekzár funkciót. Lezárt állapotban a távirányító kijelzőjén megjelenik az ikon. A távirányító bármelyik gombjának megnyomása után az ikon háromszor felvillan, és a távirányító nem továbbít utasításokat.

Hőmérséklet-egység átkapcsolása

Kikapcsolt egységénél nyomja le egyszerre 3 másodpercre a Mode és – gombot a °C vagy °F kiválasztásához.

(Teljesítménykorlátozás) funkció

A funkció az egész egység teljesítményének korlátozására szolgál. A Sleep és Mode közös lenyomásával a funkció ciklusosan váltakozik:

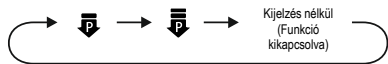

- A maximális teljesítményhatár módban alacsonyabb, mint módban.
- A teljesítménykorlátozás funkció törléséhez nyomogassa a Sleep és Mode gombot, amíg a távirányítóról eltűnik a funkciójelző.
- A készülék kikapcsolásánál a távirányítóval a teljesítménykorlátozó funkció kikapcsol. Az aktiválásához nyomja meg újra a két gombot.
- Ha az aktuális teljesítmény kisebb a mód maximális teljesítményénél, a teljesítmény az üzemmód aktiválása után nem lesz korlátozva.
- Funkció egy kültéri egységgel és két beltéri egységgel rendelkező rendszer esetén: ha valamelyik beltéri egység teljesítménykorlátozó üzemmódba kerül, a kültéri egység teljesítménye az adott beltéri egység beállítása szerint lesz korlátozva; ha mindkét beltéri egység teljesítménykorlátozó üzemmódba kerül, a kültéri egység teljesítménye mindkét beltéri egység alacsonyabb teljesítménybeállítására szerint lesz korlátozva.



MEGJEGYZÉS

- Ezzel a funkcióval csak néhány modell rendelkezik.

Beltéri hőm./páratartalom kijelzés

Tartsa egyszerre lenyomva az On/Off és  gombot a beltéri hőmérséklet / páratartalom megjelenítéséhez a beltéri egység kijelzőjén. A beállítás távirányítón a következő ciklusban váltakozik:





-  beállítása esetén a távirányítón a beltéri egység numerikus kijelzőjén megjelenik a szobahőmérséklet.
-  beállítása esetén a távirányítón a beltéri egység numerikus kijelzőjén megjelenik a helyiség páratartalma.

MEGJEGYZÉS

- A páratartalom értéke csak tájékoztató jellegű. Példa: ha a páratartalom értéke "0%", az a páratartalom-érzékelő kártya hibás működését jelezheti. Vegye fel a kapcsolatot a helyi szervizzel.
- - A páratartalom és a fényintenzitás érzékelésénél előfordulhat némi mérési eltérés.

Szűrőtisztítás-émlékeztető

A szűrőtisztítás-émlékeztető alapértelmezés szerint ki van kapcsolva. Tartsa lenyomva egyszerre az On/Off és  gombot 5 másodpercre a bekapcsoláshoz. A hangjelzés 0,5 másodpercig szól, a numerikus kijelző 3 másodpercig világít. Ha a szűrőtisztítás-émlékeztető funkció be van kapcsolva, és a klíma üzemideje eléri a beállított értéket, a numerikus kijelző minden bekapcsoláskor kb. 30 másodpercig villogni fog, emlékeztetve a felhasználót a szűrő tisztítására. A tisztításra emlékeztető funkció kikapcsolható a távirányítón az On/Off és  gombok 5 másodperces lenyomva tartásával, és a készülék újra számlálni kezdi az üzemidőt.

MEGJEGYZÉS

- Ha az emlékeztető funkció aktíválva van, csak ez az emlékeztető ciklus törölhető.
- A funkcióval csak néhány modell rendelkezik.

Beltéri egység hangerőszabályozása

Nyomja le egyszerre a Mode és  gombokat a beltéri egység hangjelzése intenzitásának csökkentéséhez.

MEGJEGYZÉS

- Ezzel a funkcióval csak néhány modell rendelkezik.

Gyors hűtés funkció

Nyomja meg egyszerre az On/Off és + gombot hűtés módban a 25 °C-os gyorshűtés, a 16 °C-os gyorshűtés és a normál hűtés közötti váltáshoz. Gyorshűtés módban a távirányító kijelzőjén az  ikon jelenik meg.

Gyorshűtés üzemmódba lépve a ventilátor sebesség, és a 25 °C vagy 16 °C hőmérséklet lesz beállítva. A kijelzőn 5 másodpercig villog a beállított hőmérséklet. Villogás közben a + vagy - gombbal beállítható a kívánt hőmérséklet. A Fan gombbal beállítható a ventilátor sebessége. Ha a beállított hőmérsékletet és a ventilátor sebességét ez idő alatt nem változtatja meg, a távirányító és a beltéri egység 20 percig az aktuálisan beállított hőmérséklet és ventilátor sebesség szerint működik. 20 perc elteltével a távirányító és a beltéri egység beállított hőmérséklete és a ventilátor sebessége a gyorshűtés aktiválása előtti állapotra változik.

MEGJEGYZÉS

- A beállított hőmérséklet vagy a ventilátorsebesség megváltoztatása esetén gyorshűtés módban, a gyorshűtés üzemmód befejeződik. A beltéri egység ezután a beállított állapot szerint működik tovább.
- A gyorshűtés funkció csak bizonyos modelleknél használható. Ha ez a funkció nem áll rendelkezésre a beltéri egységnél, akkor a távirányító 20 perc után visszatér a Gyorshűtés előtti üzemmódba. A beltéri egység az aktuális állapotnak megfelelően működik tovább. Ez idő alatt a beltéri egység állapota és a távvezérlőn megjelenő állapot eltérhet egymástól.
- Ezzel a funkcióval csak néhány modell rendelkezik..

Automatikus tisztító funkció

Kikapcsolt egységél nyomja meg egyszerre 5 másodpercre a Mode és  gombot az automatikus tisztító funkció be/ kikapcsolásához. Ha az automatikus tisztító funkció be van kapcsolva, a beltéri egység kijelzőjén megjelenik a "CL". Az automatikus párologtatótisztítási folyamat során a készülék gyors hűtést vagy gyors fűtést végez. Az esetleges zajokat a hűtőközeg áramlása vagy az alkatrészek hőtágulása/összehúzódása okozza. A klímából néha hideg vagy meleg levegő áramlik, ami normális jelenség. A tisztítási folyamat során gondoskodjon a helyiség megfelelő szellőztetéséről, hogy elkerülje a komfortérzet zavarását.

MEGJEGYZÉS

- Az automatikus tisztító funkció csak normál környezeti hőmérsékleten működik. Ha sok por van a szobában, havonta egyszer, egyébként háromhavonta egyszer végezze el. Az automatikus tisztító funkció bekapcsolása után elhagyhatja a helyiséget. Amikor az automatikus tisztítás befejeződött, a klíma készenléti módra vált.
- Ezzel a funkcióval csak néhány modell rendelkezik.



Éjszakai mód

Ha be van kapcsolva az Alvás mód Hűtés vagy Fűtés üzemmódban, és a fordulatszám alacsonyra vagy csendesre van állítva, a kültéri egység éjszakai üzemmódba lép.

MEGJEGYZÉS

- Ha úgy érzi, hogy a hűtés vagy fűtés nem elég hatékony, a FAN gombbal állítsa át a ventilátor sebességét, vagy az éjszakai üzemmód befejezéséhez nyomja meg a SLEEP gombot.
- Az éjszakai üzemmód csak normál környezeti hőmérsékleten működik.
- Ez a funkció csak néhány modellnél érhető el.

I FEEL (Hőmérsékletmérés távirányítóval)

Nyomja meg egyszerre a Health és a + gombot az I FEEL funkció bekapcsolásához. A távirányító kijelzőjén megjelenik az  ikon. A funkció aktiválása után a távirányító továbbítja az egységbe a lemért hőmérséklet értékét, és az egység automatikusan fogja szabályozni a helyiség hőmérsékletét a távirányító érzékelője által lemért hőmérséklet szerint. Nyomja meg ismét egyszerre a Health és a + gombot az I FEEL funkció kikapcsolásához. Az  eltűnik.

A funkció aktiválásánál a távirányítónak a felhasználó közelében kellene lennie. Ne helyezze a távirányítót magas vagy alacsony hőmérsékletű tárgyak közelébe, mert ez pontatlan méréseket eredményezhet.

Elemcsere a távirányítóban

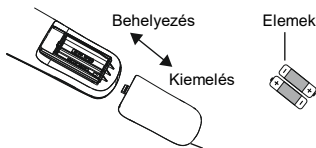

1. Nyomja meg a távirányító elemtartó rekeszének fedőlapját a  részen, majd tolja a fedőlapot a nyíl irányába az ábra szerint.
2. Cserélje ki a két 1,5V, AAA nagyságú elemet. Ügyeljen a helyes + és - polarításra.
3. Helyezze vissza a fedőlapot.

MEGJEGYZÉS

- Használat közben irányítsa a távirányító jeladóját a készülék jelzőablakára.
- A jeladó és jelző közötti távolság maximum 8 méter lehet és legyen teljesen akadálymentes.
- Ha a helyiségben fénycsöves világítás vagy drótmentes telefon van, ez zavaróan hathat a jelző készülékre. Ilyen esetben csökkentse a távolságot a klíma és a jelző készülék között.
- Elemcserénél mindig egyforma elemeket használjon. Ha hosszabb ideig nem használja majd a távirányítót, vegye ki belőle az elemeket.
- Cserélje ki elemeket, ha a kijelzőn homályosan, vagy egyáltalán nem látszanak az ikonok.

Tisztítás és karbantartás

⚠ VIGYÁZAT

- Minden tisztítás előtt kapcsolja ki a készüléket, és kapcsolja le az áramkörről, különben fennáll az áramütés veszélye.
- A készüléket nem szabad vízzel mosni. Fennáll az áramütés veszélye.
- Ne tisztítsa a légkondicionálót illékony szerekkel.
- Ne használjon a tisztításhoz folyékony vagy agresszív tisztító szereket, és ne fekszkendezzen vizet vagy más folyadékot a készülékre, mert megsérülhetnek a műanyag részek és fennáll az áramütés veszélye.

A beltéri egység felületének tisztítása

Ha piszkos a beltéri egység fedőlapja, törölje le egy puha, száraz vagy nedves ronggyal.

MEGJEGYZÉS

- Ne vegye le a fedőlapot a tisztításnál.

A szűrő tisztítása

1. Vegye ki a szűrőt.

Nyomja a rugós kapcsokat a szűrő mindkét oldalán a nyílak irányába. Ezzel egyidejűleg emelje meg a szűrőt úgy, hogy az elváljon a kapcsokról. Húzza előre a szűrőt és vegye ki.

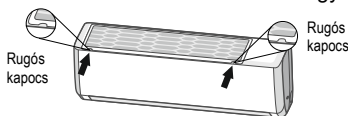

2. Tisztítsa meg a szűrőt.

Tisztítsa meg a szűrőt portörölővel vagy mossa ki tiszta vízzel. Ha a szűrő nagyon szennyezett (pl. zsíros), tisztítsa meg meleg vízben (45 °C), oldott semleges mosószerrel, majd hagyja a szűrőt egy árnyékos helyen száradni.



3. Szerelje vissza a szűrőt.

A tisztítás után szerelje vissza a szűrőt a fordított eljárás szerint. Nyomja végig a vezetőöskéket mentén mindkét oldalon, majd nyomja meg a szűrő bal és jobb szélét. Illessze be a szűrőt a nyílak irányában.

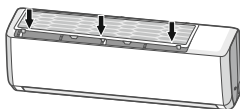

⚠ FIGYELEM

- A szűrőt ajánlatos 3 hónaponként kicserélni. Nagyon poros környezetben ajánlatos ennél is gyakrabban.
- A szűrő kiemelésénél ügyeljen arra, hogy ne érintse meg a hőcserélő éles rácsát, amely sebesülések okozhat.
- Ne szárítsa a szűrőt tűznél vagy hajszárítóval. A szűrő deformálódhat vagy meggyulladhat.

MEGJEGYZÉS: Szezon előtti ellenőrzés

1. Ellenőrizze, hogy nincsenek-e akadályok a levegőt be – és kivezető nyílások előtt.
2. Ellenőrizze, hogy a megszakító, a tápkábel és a fali aljzat hibátlan állapotban vannak-e.
3. Ellenőrizze a szűrő tisztaságát.
4. Ellenőrizze, hogy a kültéri egység alváza nincs-e megsérülve, megrozsdásodva. Ha az alváz megsérült, értesítse az eladót.
5. Ellenőrizze, hogy a lefolyócső hibátlan állapotban van-e.

MEGJEGYZÉS: Szezon utáni ellenőrzés

1. Kapcsolja le a tápellátást.
2. Tisztítsa meg a szűrőt és a beltéri egység fedőlapját.
3. Ellenőrizze, hogy a kültéri egység alváza nincs-e megsérülve, megrozsdásodva. Ha az alváz megsérült, értesítse az eladót.

Tudnivalók az újrahasznosításról

1. Sok csomagolóanyag újra felhasználható. Dobja mindig a megfelelő konténerbe.
2. Egy régi légkondicionáló selejtezésénél érdeklődjön az eladónál, vagy a szervizközpontban a selejtezés módjáról.

Hibakódok

Rendellenes működés esetén a beltéri egység hőmérséklet-kijelzője villogni fog, és a megfelelő hibakódot ábrázolja majd. Az alábbi táblázatban ismerteti a zavar jellegét.

Hibakód	Hibaelemzés
U8, H6, H3, E1, E5, E6, E8	A hibajelentés eltávolítható a készülék újrapcsolása után. Ha ez mégsem elég, kérjük, forduljon segítségért a márkaszervizhez.
C5, FO, F1, F2	Forduljon a márkaszervizhez.

MEGJEGYZÉS

- Másféle hibakód megjelenése esetén kérjük, forduljon segítségért a márkaszervizhez.

Hibaelhárítás

Az alapvető állapotok elemzése

Mielőtt szervizbe vinné a készüléket, kérjük, olvassa el az alábbi pontokat. Ha a problémát nem tudja egyedül megoldani, forduljon az eladóhoz vagy a márkaszervizhez.

Allapot	Ellenőrzés	Megoldás
A beltéri egység nem fogad jeleket a távvezérlőből, vagy nem működik a távvezérlő.	Komoly külső zavar esete (pl. statikus villamosság vagy egyenletlen tápfeszültség)?	Húzza ki a csatlakozódugót, majd 3 perc múlva csatlakoztassa ismét és kapcsolja be a készüléket.
	Elég közel van a távirányító az egységhez a jelfogadáshoz?	A távirányító hatásköre 8 m.
	Nincsenek akadályok a jelfogadás útjában?	Távolítsa el az akadályokat.
	A távirányító a berendezés jelfogadó ablakára irányul?	A távirányítót megfelelő szögben irányítsa a beltéri egység jelfogadó ablakára.
	A távirányító gombjai nem működnek. A kijelzőn rosszul vagy egyáltalán nem láthatók az adatok?	Ellenőrizze az elemeket. Szükség esetén cserélje ki.
	A távirányító nem működik.	Nem sérült meg a távirányító? Ha igen, cserélje ki.
A beltéri egységből nem áramlik levegő.	A helyiségben fénycsöves világítás van?	Helyezze közelebb a távirányítót az egységhez. Kapcsolja ki a világítást, és próbálja meg újra.
	Akadályok vannak a levegőt be/ kivezető nyílások előtt?	Távolítsa el az akadályokat.
	Fűtés módban a helyiség hőmérséklete elérte a beállított értéket?	A beállított érték elérése után a beltéri egység nem fúj ki több meleg levegőt.
A klíma nem működik.	Éppen most kapcsolta be a Fűtés módot?	A beltéri egység ventilátora csak néhány perccel később kezd működni, hogy ne fújja a hideg levegőt. Ez egy szabályos jelenség.
	Áramkiesés?	Várjon, amíg felülül az áramszolgáltatás.
	Kilazult a csatlakozó?	Dugja be szilárdan a csatlakozót.
	Kiesett a megszakító vagy kiégett a biztosíték?	Forduljon egy szakemberhez, aki ellenőrzi a megszakítót vagy kicseréli a biztosítéket.
	Zavar az áramkörben?	Forduljon egy villanyszerelőhöz.
	A kikapcsolás után azonnal újrapcsolta a készüléket?	Várjon 3 percet, majd kapcsolja be újra a készüléket.
	Helyesen állította be a funkciót a távirányítóval?	Állítsa be újra a funkciót.

Allapot	Ellenőrzés	Megoldás
A beltéri egységből gőz gomolyog.	A helyiségben magas a hőmérséklet vagy a páratartalom?	Ennek oka a helyiség levegőjének hirtelen lehűlése. Rövidesen a hőmérséklet és a páratartalom lecsökken. A gőz eltűnik.
Kellemetlen szag árad az egységből.	A szag forrása a helyiségben van, pl. bútor, cigaretta, stb.?	Távolítsa el a bűz okozóját. Tisztítsa meg a szűrőt.
Nem lehet beállítani a hőmérsékletet	A kívánt hőmérséklet túllépi a beállítható tartomány határait?	A beállítható hőmérséklet – tartomány 16 - 30 °C.
Nem kielégítő hűtés (fűtés).	A tápfeszültség túl alacsony?	Várjon, amíg a tápfeszültség értéke ismét megfelelő lesz.
	Piszkos a szűrő?	Tisztítsa meg a szűrőt.
	Jól van beállítva a hőmérséklet?	Állítsa be helyesen a hőmérsékletet.
	Nyitott ajtók vagy ablakok?	Csukja be az ajtókat és ablakokat.
Nem működik szabályosan a klíma.	Az egység működését vihar, rádiójelek vagy magas frekvenciájú jelek befolyásolják?	Válassza le az egységet az áramkörtől, pár perc múlva csatlakoztassa és kapcsolja be.
Folyó víz hangja hallható.	Éppen most kapcsolta be-, vagy ki a készüléket?	A hűtőközeg áramlása okozza. Ez egy szabályos jelenség.
Pattogás hallható.	Éppen most kapcsolta be-, vagy ki a készüléket?	A műanyag tágulása vagy összehúzódása okozza. Ez egy szabályos változása idéz elő.
A légtérelő lamella nem zárul rendszeren.	Be lett állítva a légtérelő lamella?	Húzza ki a tápegységet 3 másodpercre, majd csatlakoztassa újra. Ha a probléma továbbra is fennáll, kapcsolja ki a tápellátást, és szerelje vissza a légtérelőt lamellákat (szerelje vissza a felső, majd az alsó lamellát), majd kapcsolja vissza a tápellátást.



VIGYÁZAT

- A lenti állapotok valamelyikénél azonnal kapcsolja ki a klímát és válassza le az áramkörtől. Forduljon segítségért az eladóhoz vagy a márkaszervizhez.
 - A tápkábel forró vagy megsérült.
 - Abnormális üzemeltetési zaj.
 - Gyakran aktiválódik a megszakító.
 - Kellemetlen, égett szag áramlik a készülékből.
 - A beltéri egységből szivárog a hűtőközeg.
- Ne javítsa, ne módosítsa a készüléket!
- Ha a légkondicionáló készülék abnormális körülmények között üzemel, az működési zavart okozhat vagy áramütéshez, tűzképződéshez vezethet.

A jelzések értelmezése

VIGYÁZAT

Ez a jelzés súlyos vagy halálos kimenetelű sérülések veszélyét jelenti.

FIGYELEM

Ez a jelzés anyagi károk vagy személyi sérülések veszélyét jelenti.

MEGJEGYZÉS

Fontos információ. Az utasítás mellőzése anyagi károkhoz vezethet.

A felelősség elhárítása

A gyártó nem vállal felelősséget olyan károkért és sérülésekért, amelyek az alábbi okok valamelyikére vezethetők vissza:





1. Helytelen üzemeltetésből vagy kezelésből adódó termékkárosodás.
2. A termék módosítása, megváltoztatása vagy helytelen ápolása. Közös használata más eszközökkel, ami ellenkezik a gyártói utasításokkal.
3. Amennyiben a termékkárosodásért közvetlenül korróziót okozó gázok felelősek.
4. Ha megállapításra kerül, hogy a hibás működésre a nem megfelelő szállítási körülmények következtében került sor.
5. Ha nem lett betartva a használati utasítás vagy a vonatkozó előírás az egység üzemeltetése, javítása vagy ápolása során.
6. Ha a problémát vagy a vita tárgyát más gyártók által előállított alkatrészek minőségi vagy teljesítményi paraméterei okozták.
7. Hibás működés természeti katasztrófák, nem megfelelő üzemeltetési körülmények vagy magasabb hatalom következtében.

Telepítés, áthelyezés vagy javítás szüksége esetén értesítse az eladót vagy a helyi márkaszervizt. A légkondicionáló készülék telepítését, áthelyezését vagy javítását csak a márkaszerviz végezheti el. Ellenkező esetben fennáll a súlyos károk, sérülések vagy halálos kimenetelű sérülések veszélye.

Hűtőközeg-szivárgás, a hűtőközeg eltávolítása, karbantartás vagy szétszerelés esetén egy kellő végzettséggel rendelkező szakemberhez kell fordulni, illetve be kell tartani a helyi előírásokat és rendeleteket.

A készüléket nem használhatják korlátozott fizikai, mentális vagy érzékszervi képességű, valamint kellő tapasztalattal nem rendelkező személyek (és gyerekek), amennyiben nem ügyel rájuk egy, a biztonságukért felelős személy. Ne engedje, hogy gyerekek játszanak a készülékkel.

Hűtőközeg

	A berendezés gyűlékony R32 hűtőközzel van feltöltve.		Beszerelés előtt olvassa el a szerelési kézikönyvet.
	Üzembe helyezés előtt olvassa el az útmutatót.		Javítás előtt olvassa el a szerviz-kézikönyvet.

- A klímakészülék helyes működését a rendszerben keringő speciális hűtőközeg biztosítja. Az alkalmazott hűtőközeg speciálisan tisztított R32 fluorid. A hűtőközeg gyűlékony és szagtalan. Szivárgása esetén bizonyos körülmények között felrobbanhat. A hűtőközeg gyűlékonysága azonban alacsony, és csak tűzzel lehet meggyújtani.
- A hagyományos hűtőközegekhez képest az R32 nem szennyezett, nem károsítja az ózonréteget, alacsony üvegházhatású. Az R32 nagyon jó termodinamikai tulajdonságokkal rendelkezik, és energetikai hatékonysága jelentős. Ezért a termék kevesebb hűtőközeget igényel működéséhez.

VIGYÁZAT

A készülék tisztításához és leolvasztásához csak a gyártó által javasolt eszközök használhatók. Ha a készülék javításra szorul, forduljon a legközelebbi márkaszervizhez.

Szakképesítéssel nem rendelkező személyek által végzett javítások veszélyesek lehetnek! A készüléket olyan helyiségbe kell helyezni, ahol nincsenek gyűlékony hőforrások (nyílt láng, működő gáztűzhely vagy elektromos fűtőtest izzó szálakkal). Ne lyukassza ki és ne gyújtsa meg a készüléket! A készülék beszereléséhez, üzemeltetéséhez vagy tárolásához egy X m²-nél nagyobb területű helyiséget kell választani. (A X terület nagysága a „Gyűlékony hűtőközeg helyes használata” fejezetben, az „a” táblázatban található. A készülék gyűlékony R32 hűtőközzel van feltöltve. Javításakor szigorúan kövesse a gyártói utasításokat. Ne feledje, hogy a gáz szagtalan. Olvassa el a kézikönyvet.



A készüléket nem használhatják korlátozott fizikai, mentális vagy érzékszervi képességű, valamint kellő tapasztalattal nem rendelkező személyek (és gyerekek), amennyiben nem ügyel rájuk egy, a biztonságukért felelős személy. Ne engedje, hogy gyerekek játszanak a készülékkel.



R32: 675

Ez az ikon azt jelenti, hogy a készülék nem selejtezhető a háztartási hulladékkal együtt.

A felelősségteljes hulladékselejtezés és a nyersanyagok újrahasznosítása megelőzi az esetleges negatív kihatásokat a környezetre és az emberi egészségre.

Szállítsa el a helyi gyűjtőtelepre a selejtezésre szánt régi készüléket, vagy lépjen kapcsolatba a termék viszonteladóival, aki ugyancsak átveheti Öntől a készüléket, és gondoskodik majd a termék helyes és biztonságos selejtezéséről.

Telepítés, áthelyezés vagy javítás szüksége esetén értesítse az eladót vagy a helyi márkaszervizt. A légkondicionáló készülék telepítését, áthelyezését vagy javítását csak a márkaszerviz végezheti el. Ellenkező esetben fennáll a súlyos károk, sérülések vagy halálos kimenetelű sérülések veszélye.

A gyűlékony hűtőközeg biztonságos használata

Szerelők és karbantartók – kvalifikációs követelmények

- A klímarendszerekkel foglalkozó személyzetnek rendelkeznie kell egy felhatalmazott szervezet által kiállított érvényes tanúsítvánnyal és a hűtőrendszerekkel való munkavégzésre vonatkozó, az iparág által elismert képesítéssel. Ha a karbantartáshoz vagy javításhoz más technikusokra van szükség, akkor a gyűlékony hűtőközegek használatára jogosult személynek kell felügyelnie őket.
- A készülék javítását csak a gyártó által javasolt módon szabad elvégezni.

Szerelési tudnivalók

- A klímakészüléket olyan helyiségben kell felszerelni, melynek a minimálisnál nagyobb az alapterülete. A helyiség minimális alapterületére vonatkozó adatok az adatlapon, vagy az alábbi táblázatban találhatók.
- Tilos lyukakat fúrni a hűtővezetékbe, vagy tűzbe dobni azt.
- A szerelés után el kell végezni egy szivárgásellenőrző tesztet.

„a” táblázat: A helyiség minimális területe (m²)

Hűtőközeg töltet (kg)	Padlóra szerelve	Ablakra szerelve	Falra szerelve	Mennyezetre szerelve
≤1,2	/	/	/	/
1,3	14,5	5,2	1,6	1,1
1,4	16,8	6,1	1,9	1,3
1,5	19,3	7	2,1	1,4
1,6	22	7,9	2,4	1,6
1,7	24,8	8,9	2,8	1,8
1,8	27,8	10	3,1	2,1
1,9	31	11,2	3,4	2,3
2	34,3	12,4	3,8	2,6
2,1	37,8	13,6	4,2	2,8
2,2	41,5	15	4,6	3,1
2,3	45,4	16,3	5	3,4
2,4	49,4	17,8	5,5	3,7
2,5	53,6	19,3	6	4

Karbantartás

- Győződjön meg arról, hogy a karbantartási tér és a helyiség alapterülete megfelelnek az adatlapon feltüntetett követelményeknek.
 - A berendezés csak olyan helyiségben üzemeltethető, amely megfelel az adatlapon feltüntetett követelményeknek.

Győződjön meg arról, hogy a karbantartási tér szellős.

- Munka közben biztosítani kell az állandó szellőzést.

- Ellenőrizze, hogy a karbantartási térben nincs-e nyílt láng vagy lehetséges tűzforrás.
 - Tilos nyílt lángot használni a karbantartási térben, és ki kell tenni egy „Dohányozni tilos” figyelmeztető táblát.
- Ellenőrizze, hogy a jelölések a készüléken jó állapotban vannak-e.
 - Cserélje ki a rosszul látható, vagy sérült jelöléseket.

Hegesztés

Ha a karbantartás folyamán szükség van a hűtőcsövek vágására vagy hegesztésére, tartsa be az alábbi lépéseket:

- a) Kapcsolja ki a készüléket és válassza le az áramkörtől.
 - b) Távolítsa el a hűtőközeget.
 - c) Szivattyúzza ki a levegőt.
 - d) Tisztítsa meg a csöveket nitrogéngázzal (N₂)
 - e) Végezze el a vágásokat vagy hegesztéseket.
 - f) Üzemeltesse a berendezést.
- A visszanyert hűtőközeget egy speciális tartályban kell tárolni.
 - Győződjön meg arról, hogy a szivattyú levegőkimeneténél nincs nyílt láng, és a helyiség jól szellőztetett.

Hűtőközeg-betöltés

- A betöltésnél kizárólag R 32 hűtőközeghez való készletet szabad használni. Ügyeljen, hogy ne érintkezzenek egymással különböző típusú hűtőközegek. A hűtőközeg betöltésnél a hűtőközeg tartályának függőleges helyzetben kell állnia.
- A betöltés után egy címkét kell ragasztani a készülékre, amelyre fel vannak tüntetve a hűtőközeg betöltésével kapcsolatos adatok.
- Ügyeljen, hogy ne töltse túl a hűtőközeget.
- A töltés befejezése után és a próbaüzem előtt ellenőrizze a hűtőközeg esetleges szivárgását. A szivárgást ellenőrző tesztet a készülék áthelyezése esetén is el kell végezni.

Szállítással és tárolással kapcsolatos biztonsági utasítások

- Szállítás után, a csomag kiemelése és megnyitása előtt, végezzen el egy ellenőrzést egy gyűlékony gáz érzékelővel.
- A helyiségben tilos nyílt lángot használni. Tilos a dohányzás.
- Be kell tartani a helyi előírásokat és törvényeket.

A készülék részei

Kültéri egység

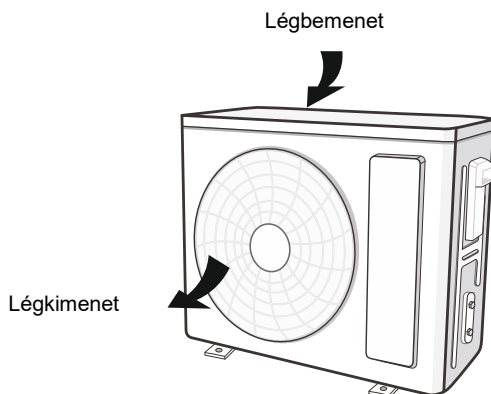

FIGYELEM

- A tényleges termék eltérhet a fenti képen láthatótól. Kérjük, tekintse meg a tényleges terméket.

Szerelési szabályok

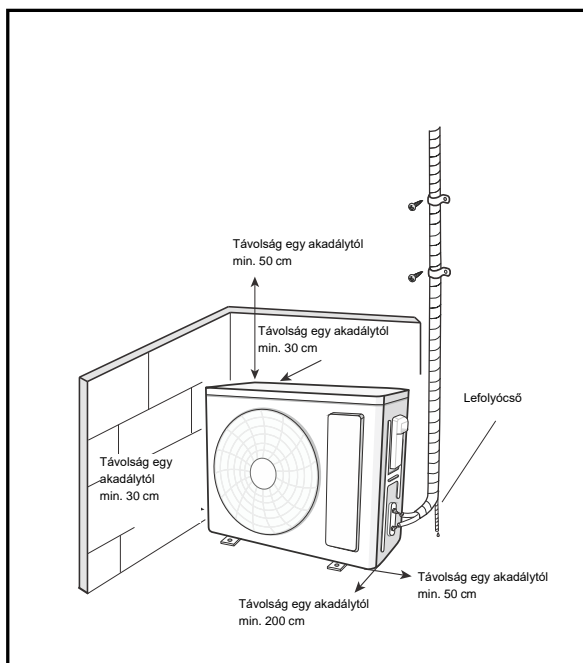

INFORMÁCIÓ AZ ELHASZNÁLT ELEKTROMOS KÉSZÜLÉKRŐL



A termékeken és/vagy a mellékelt dokumentumokon feltüntetett szimbólum azt jelenti, hogy az elektromos és elektronikus készülékeket a megsemmisítés során tilos az általános háztartási hulladékkal összekeverni. A helyes gazdálkodás, helyreállítás és újrahasznosítás érdekében kérjük, hogy ezeket a termékeket szállítsa el a kijelölt gyűjtőhelyekre, ahol díjmentesen átveszik azokat. Ezeknek a termékeknek a megfelelő megsemmisítése értékes energiaforrást menthet meg, és számos emberi egészségre káros hatástól kímélheti meg környezetét, melyek a hulladék nem megfelelő kezelése révén keletkezhetnek. Az önhöz legközelebb található gyűjtőhelyről bővebb információt a helyi hivataltól kérhet.

A HŰTŐKÖZEGRŐL SZÓLÓ INFORMÁCIÓK

A Kiotói Jegyzőkönyv hatálya alá tartozó fluortartalmú üvegházhatású gázokat tartalmaz. Karbantartását és likvidálását kizárólag szakképzett személy végezheti.

Hűtőközeg – típus: R32

A hűtőközeg mennyisége: az adatlapon van feltüntetve.

GWP érték: 675 (1 kg R32 = 0,675 t CO₂ eq)

GWP = Global Warming Potential (globális felmelegedési potenciál)



A berendezés R32 gyúlékony hűtőközeggel van töltve.

Működési zavar, minőségi vagy egyéb gondok esetén kapcsolja ki a készüléket az áramkörből és értesítse a helyi eladót vagy egy autorizált szervizközpontot. **Vészhívás – telefonszám: 112**

GYÁRTÓ

SINCLAIR CORPORATION Ltd.

16 Great Queen Street

WC2B 5AH London

United Kingdom

www.sinclair-world.com

Gyártási hely: Kína (Made in China).

KÉPVISELŐJÉNEK

SINCLAIR Slovakia s.r.o.

Technická 2

821 04 Bratislava

Szlovákia

Tel.: +421 2 3260 5050 | Fax: +421 2 4341 0786

www.sinclair-solutions.com | obchod@sinclair.sk

SZERVIZKÖZPONT

SINCLAIR Slovakia s.r.o.

Technická 2

821 04 Bratislava

Szlovákia

Tel.: +421 2 3260 5052 | Fax: +421 2 4341 0786 | servis@sinclair.sk



EN

For downloading manual for this product, please enter the model name at this link:

**SK**

Pre stiahnutie manuálu k tomuto produktu zadajte modelové označenie do nasledujúceho odkazu:

**HR**

Za preuzimanje priručnika za ovaj proizvod unesite naziv modela na ovu vezu:

**SL**

Za prenos navodil za uporabo tega izdelka, vnesite ime modela na tej povezavi:

**IT**

Per scaricare il manuale di questo prodotto, inserisci il nome del modello a questo link:

**CZ**

Pro stažení manuálu k tomuto produktu zadejte modelové označení do následujícího odkazu:

**DE**

Um das Handbuch für dieses Produkt herunterzuladen, geben Sie bitte den Modellnamen für diesen Link ein:

**HU**

Termék kézikönyvének letöltéséhez írja be a modell megnevezését az alábbi linkre:

**RU**

Чтобы загрузить руководство для этого продукта, введите обозначение модели по следующей ссылке:

**ES**

Para descargar el manual de este producto, ingrese la designación del modelo en el siguiente enlace:





sinclair

AIR CONDITIONING